

espiro

miloo

Universal pram 2in1

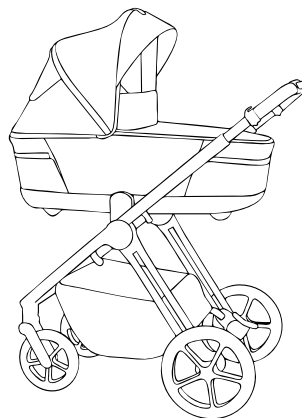

- PL | Wózek uniwersalny 2w1
- DE | Kombi-Kinderwagen
- RU | Универсальная коляска 2 в 1
- CZ | Kombinovaný kočárek 2v1
- SK | Kočík kombinovaný 2v1
- HU | Multifunkciós 2in1 babakocsi
- BG | Комбинирана бебешка количка 2 в 1
- UA | Дитяча коляска 2в1
- EN | **Universal stroller 2 in 1**

User manual

- PL | Instrukcja obsługi
- DE | Bedienungsanleitung
- RU | Инструкция по эксплуатации
- CZ | Návod k použití
- SK | Návod na obsluhu
- HU | Naszjaláti útmutató
- BG | Инструкции за експлоатация
- UA | Інструкція з експлуатації

www.espiro.pl

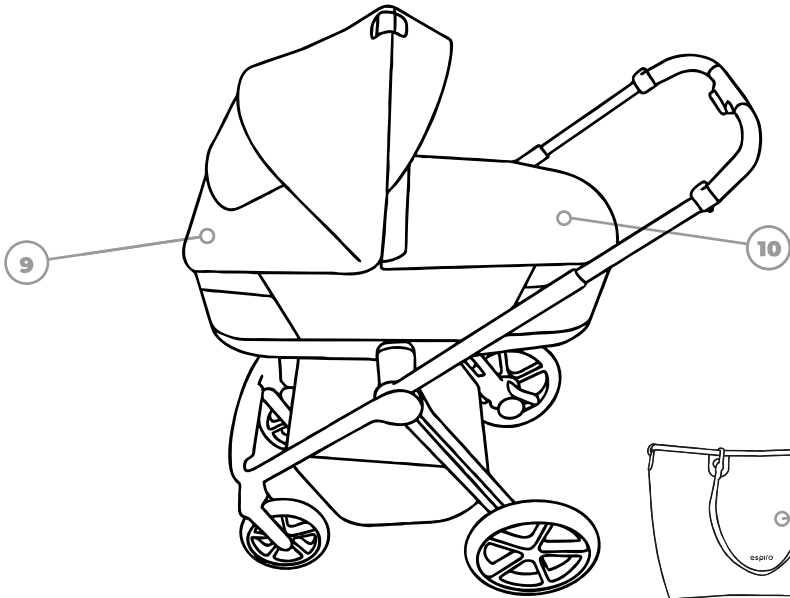
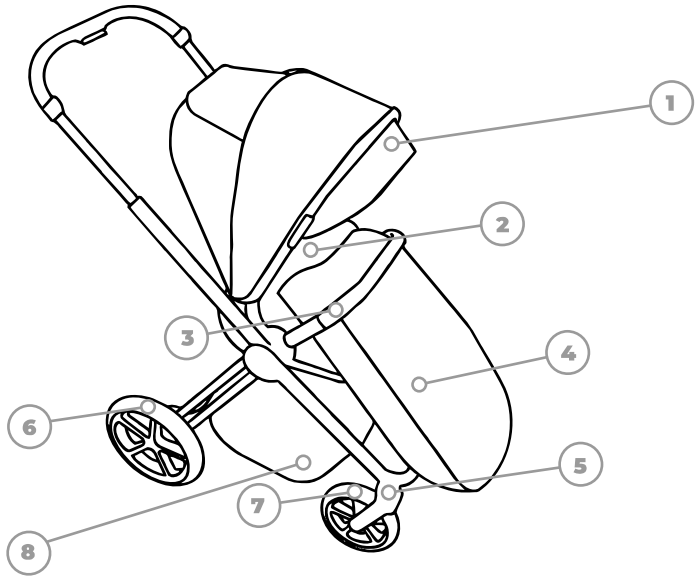

2

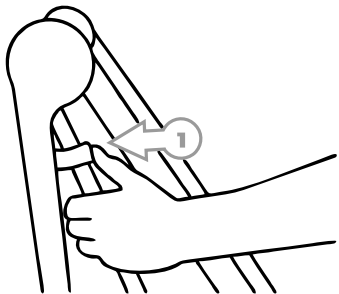

3

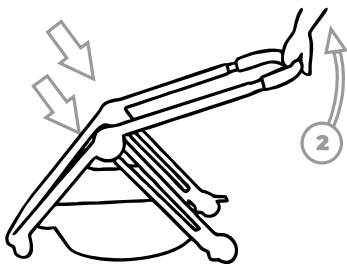

4

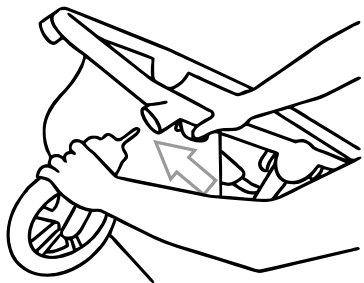

5

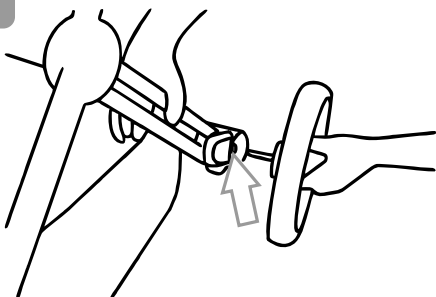

6

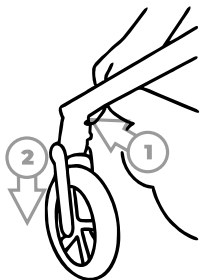

7

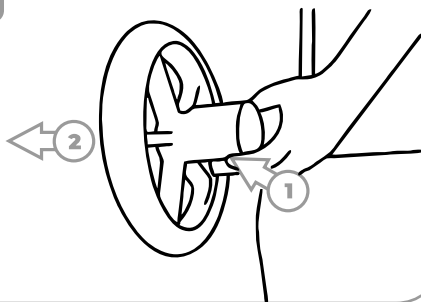

8

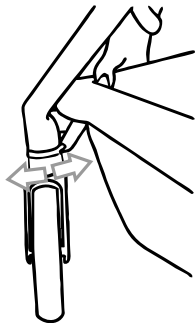

9

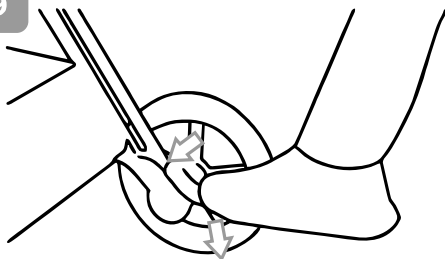

10

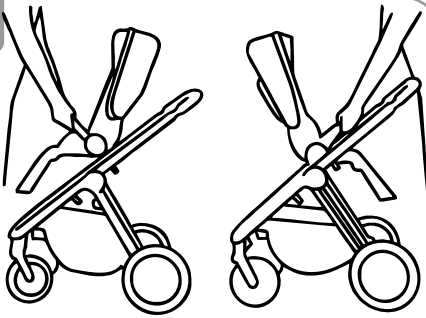

11

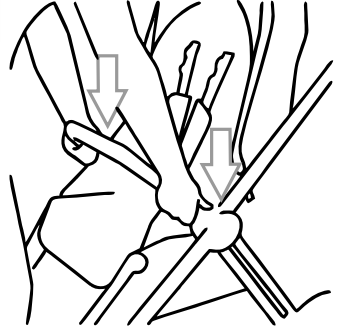

12

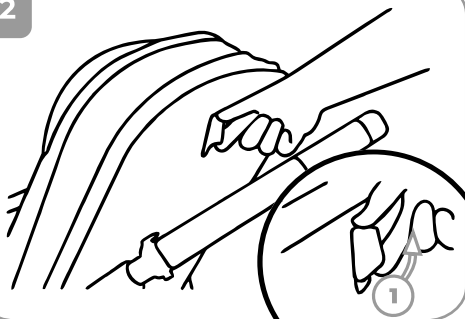

13

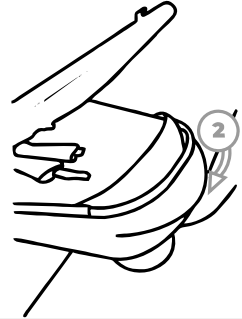

14

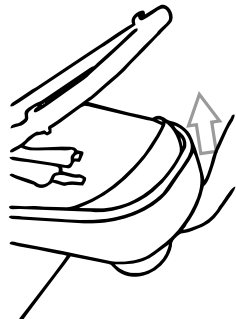

15

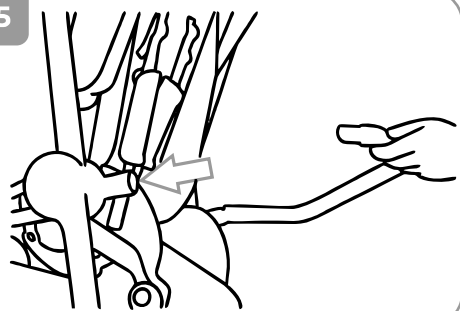

16

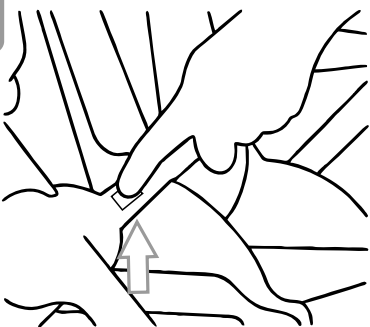

17

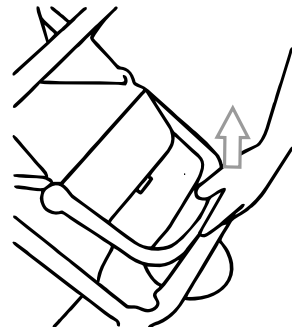

18

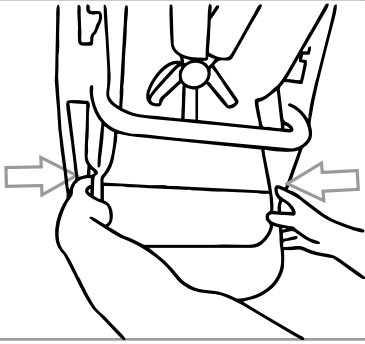

19

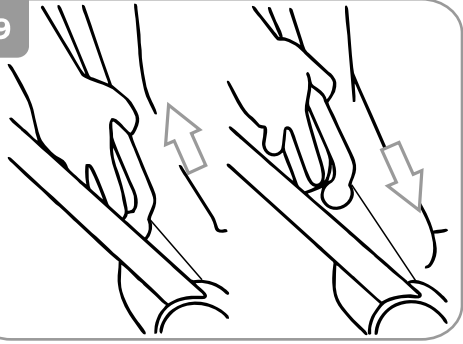

20

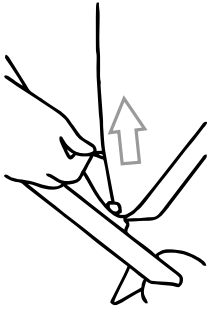

21

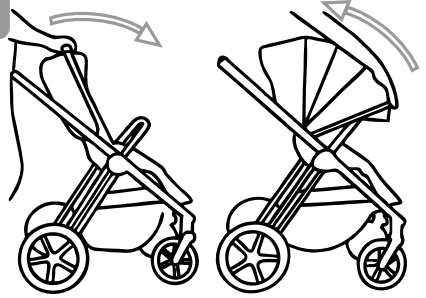

22



23

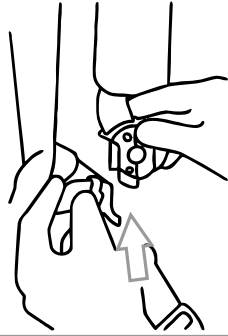

24

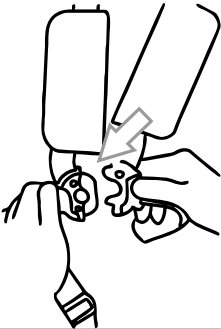

25

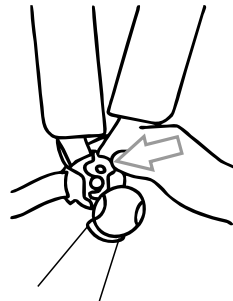

26



27

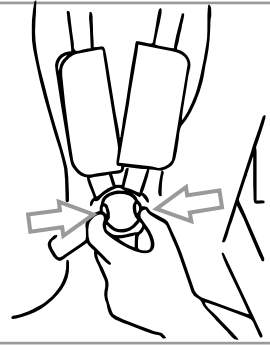

28

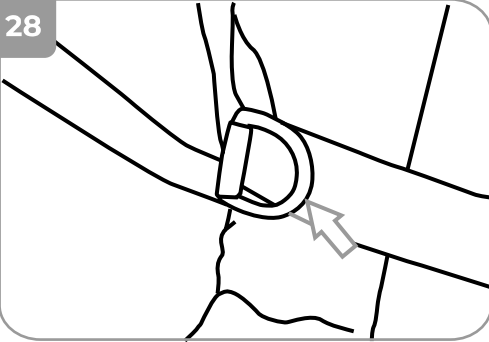

29

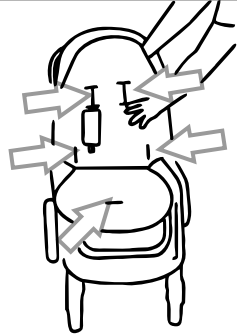

30

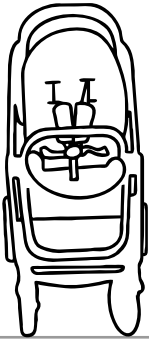

31

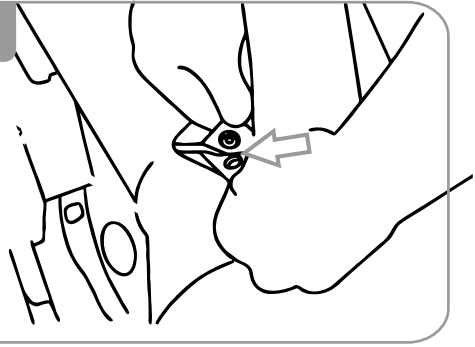

32



33



34

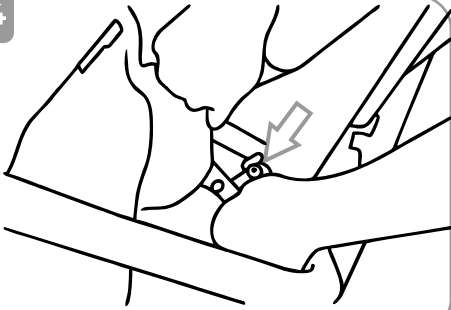

35

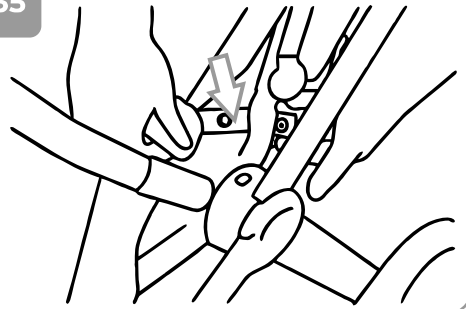

36



37

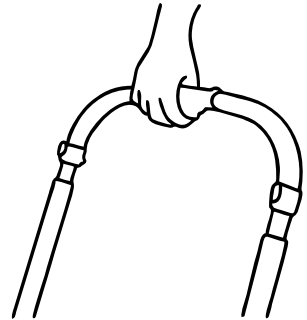

38

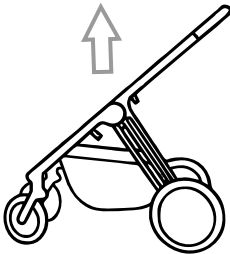

39

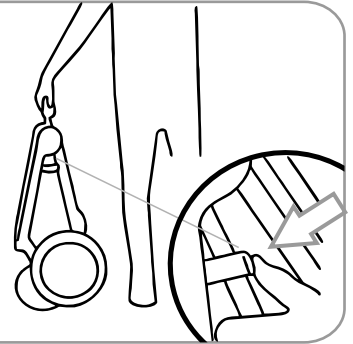

40

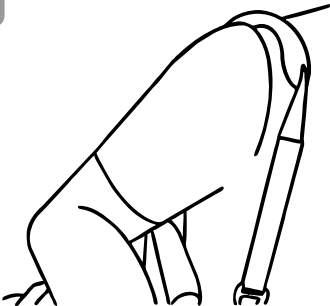

41

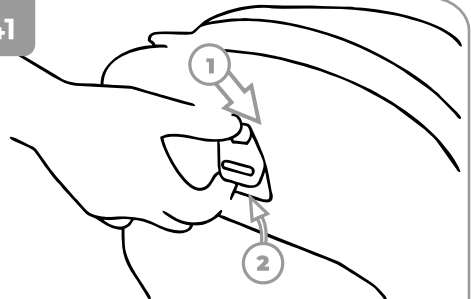

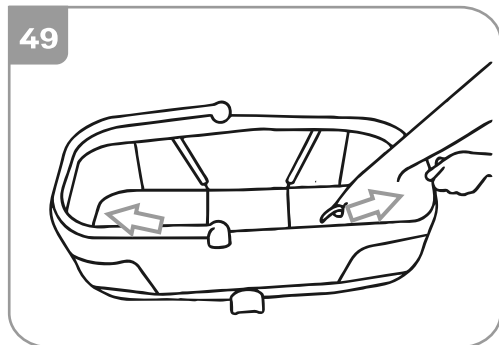
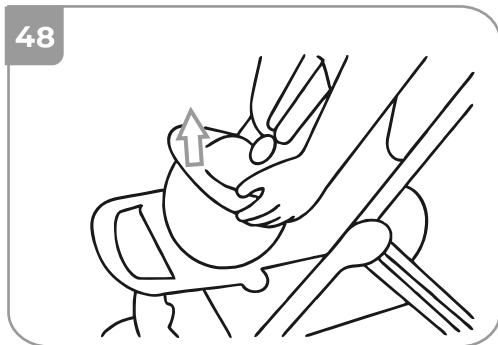
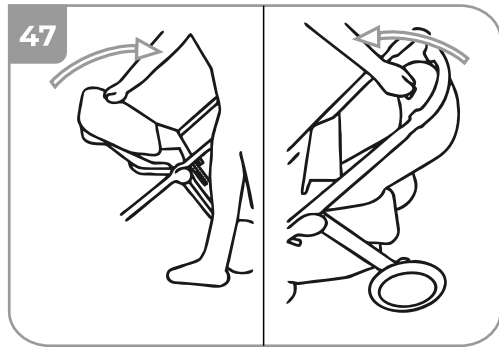
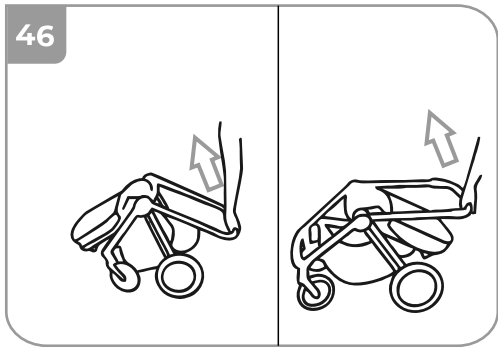
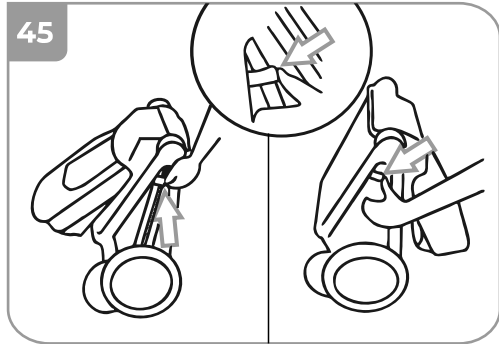
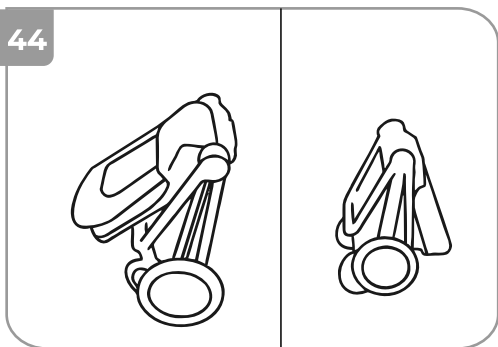
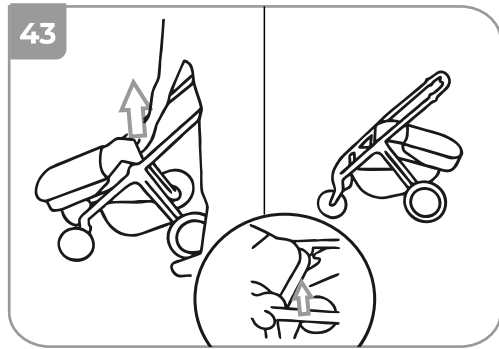
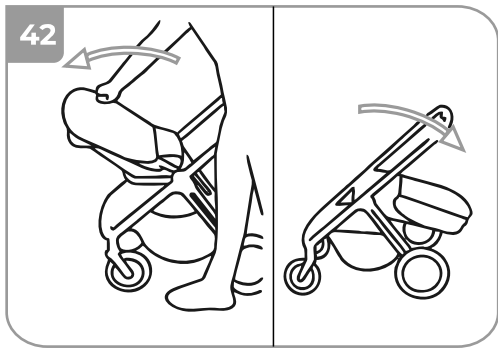

50

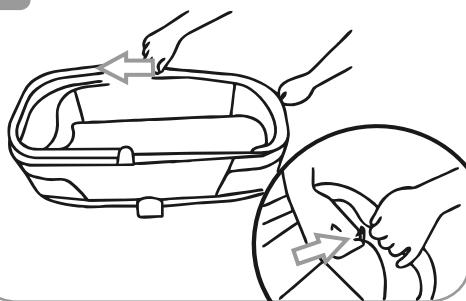

51



52

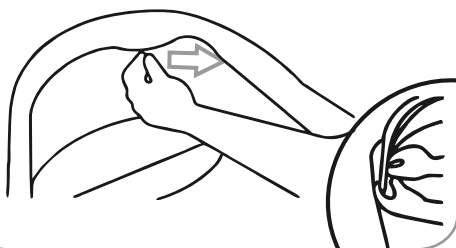

53

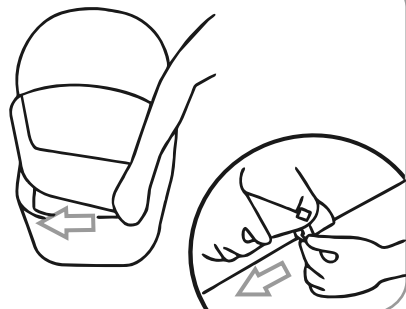

54



55



56

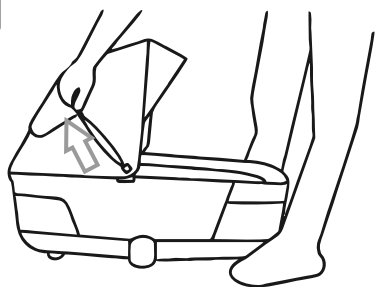

57



58



59

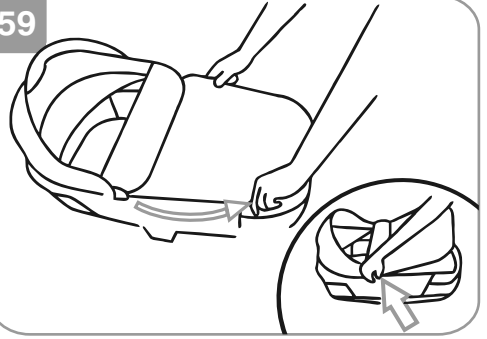

60



61

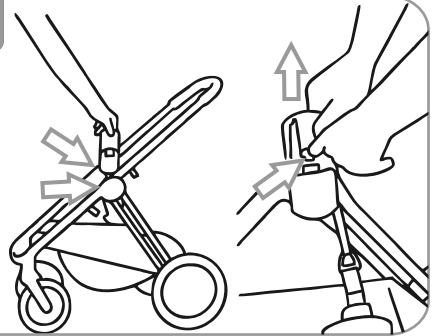

62



63

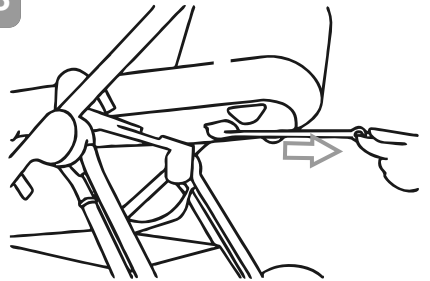

64

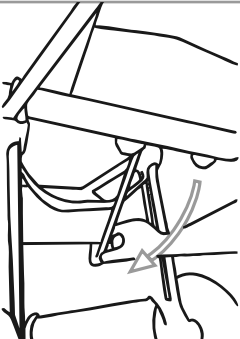

65

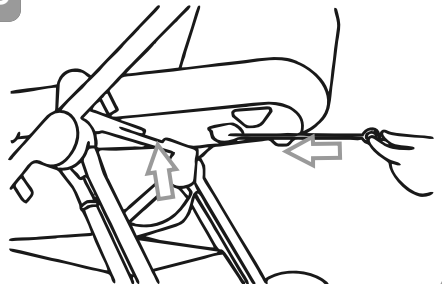

66

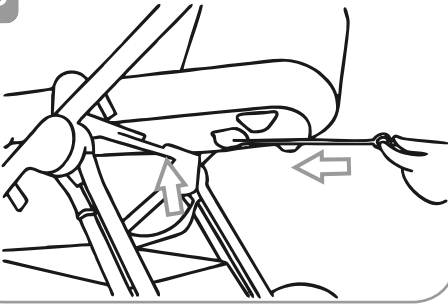

67

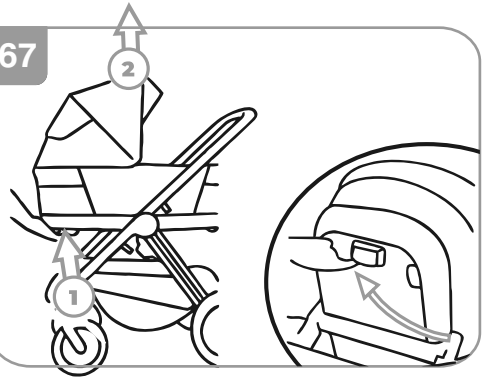

68

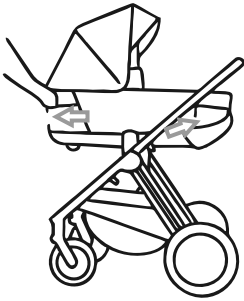

69

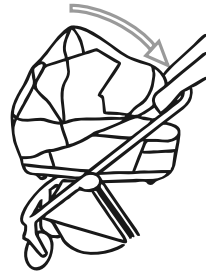

70

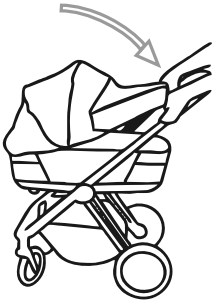

71

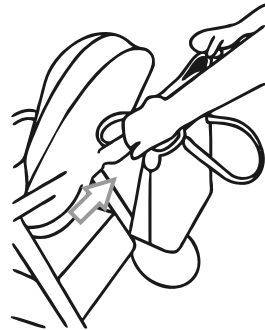

72

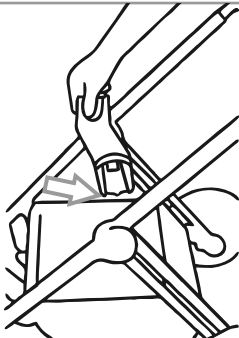

73

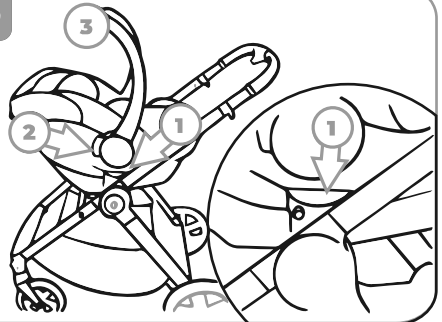

74

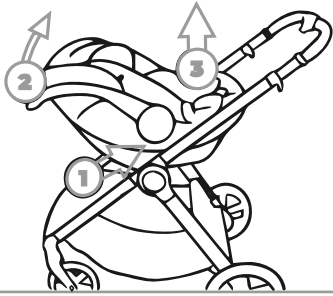

75

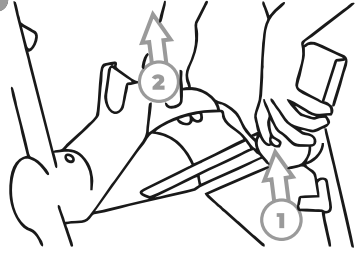

76

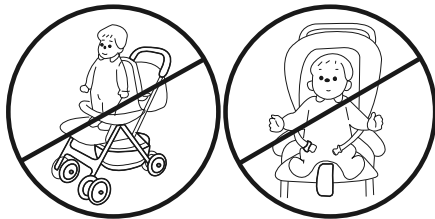
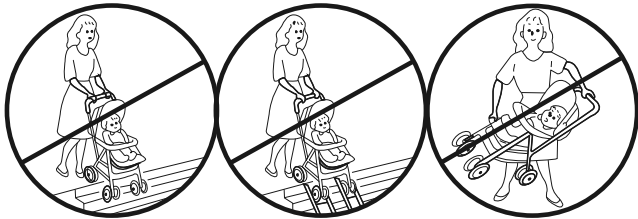
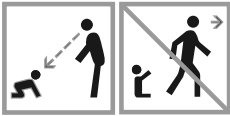
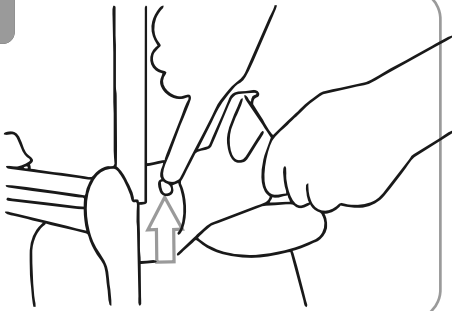

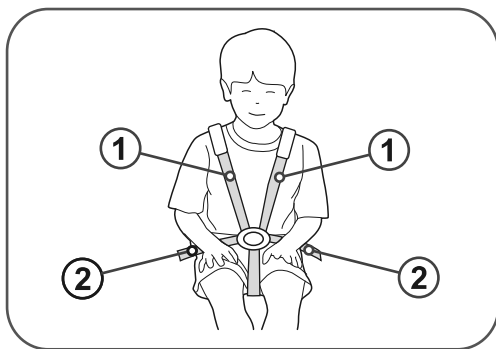

- PL** UWAGA! Prawidłowo przeprowadzone pasy naramienne (1) powinny przechodzić nieco powyżej ramion dziecka, a pasy biodrowe (2) powinny mocno przytrzymywać miednicę dziecka. Pasy nie mogą być poskręcane.
- EN** ATTENTION! Correctly mounted shoulder straps (1) should be located slightly above the child's shoulders, and the hip straps (2) should tightly hold the child's pelvis. Straps cannot be twisted
- DE** WICHTIGER HINWEIS! Korrekt geführte Schultergurte (1) sollten etwas über den Schultern des Kindes verlaufen und Hüftgurte (2) sollten das Becken des Kindes fest halten. Die Gurte dürfen nicht verdreht werden.
- CZ** Upozornění! Správně vedené ramenní pásy (1) musí probíhat nad rameny dítěte a bederní pásy (2) musí pevně přiléhat k pánvi dítěte. Pásy nesmí být překroucené.
- SK** UPOZORNENIE! Správne vedené ramenné pásy (1) musia prechádzať mierne nad ramenami dieťaťa, a bedrové pásy (2) musia pevne zachytávať panvu dieťaťa. Pásy nesmú byť skrútené.
- RU** ВНИМАНИЕ! Правильно установленные плечевые ремни (1) должны проходить чуть выше плеч ребенка, а поясные ремни (2) должны надежно удерживать таз ребенка. Ремни не могут быть перекрученными.
- UA** УВАГА! Правильно встановлені плечові ремені (1) повинні проходити трохи вище плечей дитини, а поясні ремені (2) повинні надійно утримувати таз дитини. Ремені не можуть бути перекручені.
- RO** ATENȚIE! Centurile pentru brațe, corect introduse, (1) ar trebui să fie poziționate ușor mai sus de brațele copilului, iar centurile pentru șolduri (2) ar trebui să fixeze bine bazinul copilului. Centurile nu pot fi răsucite.
- HU** FIGYELEM! A megfelelően vezetett vállpántnak (1) némileg a gyermek válla felett kell elmennie, míg a derékpántnak (2) erőteljesen kell fognia a gyermek medencéjét. Az övek nem lehetnek összecsavarodva.
- BG** ВНИМАНИЕ! Правилно монтираните раменни колани (1) трябва да преминават малко над раменете на детето, а бедрените колани (2) трябва здраво да придържат таза на детето. Коланите не трябва да бъдат усукани.
- ES** ¡ATENCIÓN! Los tirantes correctamente colocados (1) deberán pasar un poco por encima de los hombros del niño y los cinturones de la cadera (2) deberán sujetar con fuerza la pelvis del niño. Los cinturones no pueden estar enrollados.
- EE** ETTEVAATUST! Õigesti kinnitatud õlarihmad (1) peavad paiknema lapse õlgadest veidi ülevalpool; puusarihmad (2) peavad tugevalt lapse vaagnat hoidma. Rihmad ei tohi olla keerdus.
- LT** DĖMESIO! Teisingai prisegti pečių saugos diržai (1) turi eiti virš vaiko pečių, o juosmens diržai (2) turi stipriai laikyti vaiko juosmenį. Diržai negali būti susukti.
- LV** UZMANĪBU! Pareizi piestiprinātām plecu siksnām (1) vajadzētu būt nedaudz virs bērna pleciem, un gurnu siksnām (2) stingri turēt bērna gurnus. Siksnām nav jābūt sagrieztām.
- SI** POZOR! Pravilno nameščeni naramni pasovi (1) naj segajo nekoliko nad otrokova ramena, spodnji pasovi (2) pa morajo trdno držati otrokovo medenico. Pasovi ne smejo biti zviti.

Gratulujemy Państwu zakupu wózka MILOO firmy BDG Produkcja.

Podróż Państwa dziecka będzie w nim z pewnością bezpieczna, komfortowa i przyjemna.

WAŻNE! PRZECZYTAJ UWAŻNIE I ZACHOWAJ NA PRZYSZŁOŚĆ JAKO ODNIESIENIE.

ELEMENTY SKŁADOWE WÓZKA

1. Siedzisko, 2. Budka, 3. Bariierka, 4. Pokrowiec na nogi, 5. Stelaż, 6 Koło tylne 2szt, 7 Koło przednie 2 2szt, 8. Koszyk, 9. Gondola, 10 Pokrowiec na nogi, 11 Torba

ROZKŁADANIE WÓZKA

2. Odbezpiecz zatrzask blokady znajdujący się na zewnątrz ramy wózka (1).

UWAGA: Blokada przed rozłożeniem w wózku MILOO składa się z dwóch zabezpieczeń (prowadnica i przednia noga).

Obydwe części mają możliwość samoistnego odblokowania się. Tego typu zabezpieczenie ma na celu uniknięcie uszkodzenia blokady w przypadku próby rozłożenia wózka bez uprzedniego jej odbezpieczenia.

3. Pociągnij ramę wózka do góry, aż do zablokowania zamków.

Przed rozpoczęciem użytkowania sprawdź czy obydwa zamki są prawidłowo zablokowane.

Uwaga: Okresowo sprawdzaj zamki wózka. Nigdy nie używaj wózka w przypadku stwierdzenia nieprawidłowego działania.

KOŁA

MONTAŻ KÓŁ PRZEDNICH

4. Wsuń przedni zestaw koła w piastę, aż do zablokowania. Upewnij się, że koło jest właściwie zablokowane. Powtórz czynność z drugiej strony.

MONTAŻ KÓŁ TYLNYCH

5. Wsuń tylne koło w tylną piastę, aż do zablokowania. Upewnij się, że koło jest właściwie zablokowane. Powtórz czynność z drugiej strony.

DEMONTAŻ KÓŁ PRZEDNICH

6. Wciśnij przycisk blokady (1) i jednocześnie wysuń tylne koło z piasty (2).

DEMONTAŻ KÓŁ TYLNYCH

7. Wciśnij przycisk blokady (1) i jednocześnie wysuń tylne koło z piasty (2).

KOŁA PRZEDNIE OBROTOWE

8. Przekręć blokadę do zewnątrz wózka aby zablokować przednie koło obrotowe. Powtórz czynność z drugiej strony. Przekręć blokady do wewnątrz wózka aby odblokować przednie koła.

UWAGA: Koła samonastawne muszą być odblokowane przed rozpoczęciem jazdy wózkiem do tyłu!!! Nieprzestrzeganie zasad obsługi kół samonastawnych może spowodować uszkodzenie mechaniczne elementów jezdnych, które nie będą podlegać reklamacji.

URZĄDZENIE DO PARKOWANIA (hamulec)

9. Naciśnij stopą tylną część przycisku do parkowania, aby zablokować tylne koła. Naciśnij stopą przednią część przycisku do parkowania, aby odblokować tylne koła.

SIEDZISKO

MONTAŻ I DEMONTAŻ SIEDZISKA

UWAGA: Nigdy nie montuj ani nie demontuj siedziska z dzieckiem w środku.

Nigdy nie montuj siedziska, jeżeli na konstrukcji zamontowane są dodatkowe adaptory.

10. Siedzisko w wózku MILOO można zamontować przodem lub tyłem do kierunku jazdy. W tym celu wsuń siedzisko przodem lub tyłem do kierunku jazdy w otwory znajdujące się w szczelinach zamków.

UWAGA: Upewnij się, że siedzisko zostało prawidłowo zamontowane na stelażu.

11. W celu wypięcia siedziska z wózka, wciśnij przyciski znajdujące się po obu stronach siedziska, następnie wysuń siedzisko ze stelaża.

REGULACJA OPARCIA

12. W celu zmiany położenia oparcia unieś uchwyt regulacji (1).

13. Ustaw oparcie w wybrane położenie (2).

14. W celu podniesienia oparcia unieś oparcie i ustaw w wybrane położenie.

BARIERKA

15. Aby zamontować barierkę, wsuń ją w otwory znajdujące się po obu stronach siedziska wózka. Upewnij się, że barierka została prawidłowo zabezpieczona przed wysunięciem.

16. W celu wypięcia barierki, wciśnij przycisk znajdujący się na boku barierki i następnie wysuń ją z otworu z siedziska. Powtórz czynność z drugiej strony.

REGULACJA PODNÓŻKA

17. W celu podniesienia podnóżka do pozycji leżącej dziecka, unieś jego koniec do góry i ustaw w wybranej pozycji.

18. W celu zmiany położenia podnóżka wciśnij przyciski po obu stronach podnóżka i ustaw w wybranej pozycji.

OBSŁUGA BUDKI

19. Budka w wózku MILOO ma możliwość regulacji wysokości na dwóch poziomach. W celu podwyższenia budki przesun uchwyt budki do góry. Powtórz czynność z drugiej strony.

W celu obniżenia budki przesun uchwyt w dół. Powtórz czynność z drugiej strony.

Budka w wózku MILOO ma możliwość dodatkowego poszerzenia.

20. Rozsuń suwak budki.

21. Ustaw budkę w wybranej pozycji.

PASY BEZPIECZEŃSTWA

MONTAŻ

22. W celu zamontowania pasów złącz klamrę pasa naramiennego z klamrą pasa biodrowego.

23. Powtórz czynność z drugiej strony.

24. Złącz klamry zestawów prawej i lewej strony.

25. Złącz klamrę główną wózka.

UWAGA: Klamry posiadają magnesy. Ich zbliżenie powoduje automatyczne zablokowanie w odpowiedniej pozycji.

REGULACJA DŁUGOŚCI

W celu wyregulowania długości pasów przesun sprzączki aby skrócić lub wydłużyć taśmy.

REGULACJA WYSOKOŚCI PASÓW NARAMIENNYCH

26. Ustaw sprzączki pasów na odpowiedniej wysokości przesuwając je po taśmach (górze/dół).

UWAGA: Przed rozpoczęciem użytkowania wózka upewnij się, że pasy zostały prawidłowo wyregulowane (długość, wysokość) oraz poprawnie zamocowane.

27. W celu rozpięcia klamry naciśnij przyciski znajdujące się po bokach klamry.

28. W celu użycia dodatkowej uprząży zamocuj ją na plastikowych pierścieniach znajdujących się na pasach wózka.

MONTAŻ WKŁADKI

29. Przetnij końcówki pasów przez otwory w wkładce.

30. Zapnij pasy.

31. Przetnij paski przez klamerki w siedzisku. Zapnij paski za pomocą napów.

Po zakończeniu wkładka powinna przylegać do siedziska.

POKROWIEC NA NOGI

32. Połóż wkładkę na siedzisku.

33. Przetnij końcówki pasów przez otwory w wkładce.

34. Przetnij paski przez klamerki w siedzisku. Zapnij paski za pomocą napów.

35. Przetnij paski za uchwyt budki w siedzisku. Zapnij paski za pomocą napów.

Po zamontowaniu wkładka powinna przylegać do siedziska.

MONTAŻ FOLII PRZECIWDESZCZOWEJ

36. Nałóż folię przeciwdeszczową na siedzisko tak aby chroniła budkę oraz podnóżek.

REGULACJA DŁUGOŚCI PROWADNICY

37. Wciśnij przycisk znajdujący się na prowadnicy i jednocześnie ustaw ją w wybranej pozycji.

SKŁADANIE STELAŻA

Wsuń prowadnicę do stelaża, Odblokuj koła.

38. Pociągnij pasek znajdujący się w środku stelaża do góry.

Zablokuj wózek przed samoistnym rozłożeniem.

Wózek można postawić po złożeniu na kołach i prowadnicy.

39. Stelaż można przenosić za elastyczny pasek, który dodatkowo amortyzuje jego wagę podczas noszenia.

SKŁADANIE WÓZKA Z SIEDZISKIEM

Wózek można składać z siedziskiem zamontowanym w obydwie strony.

Odblokuj przednie koła

Wsuń prowadnicę

41. Wciśnij przycisk blokady znajdujący się z tyłu oparcia (1), unieś uchwyt (2)

42. Złóż siedzisko tak aby jego oparcie znajdowało się blisko tylnych lub przednich kół (siedzisko tyłem lub przodem do kierunku jazdy)

43. Pociągnij pasek znajdujący się pomiędzy oparciem a siedziskiem

44. Złóż stelaż, aż do zablokowania blokady. Wózek można postawić po złożeniu na kołach i prowadnicy.

ROZKŁADANIE WÓZKA Z SIEDZISKIEM

45. Odbezpiecz zatrzask blokady znajdujący się na zewnątrz ramy wózka.

46. Pociągnij ramę wózka do góry, aż do zablokowania zamków.

Przed rozpoczęciem użytkowania sprawdź czy obydwa zamki są prawidłowo zablokowane.

47. rozłóż oparcie do pozycji siedzącej.

48. unieś barierkę.

GONDOLA

49. Rozłóż pręty gondoli, aż do momentu zablokowania ich w plastikowych uchwytach.

50. Zamocuj wyściółkę gondoli za pomocą suwaka i następnie połóż wewnątrz materac.

MONTAŻ BUDKI

51. Załóż budkę na pałąk gondoli.

52. Zasuń suwak pod pałąkiem gondoli.

53. Zasuń suwak mocujący budkę do gondoli.

REGULACJA BUDKI

54. W celu rozłożenia budki pociągnij za pałąk, aż do zablokowania.

55. Wciśnij jednocześnie przyciski znajdujące się po obu stronach regulatorów budki gondoli. i ustaw je w wybrane położenie.

56. W celu dodatkowego poszerzenia budki, rozepnij suwak (1).

57. Wciśnij jednocześnie przyciski znajdujące się po obu stronach regulatorów budki i ustaw ją w wybranym położeniu.

58. Ustaw budkę w wybranym położeniu.

POKROWIEC NA NOGI GONDOLI

59. Przypnij pokrowiec na nogi za pomocą suwaka

MONTAŻ I DEMONTAŻ GONDOLI

Gondolę w wózku MILOO można zamontować bezpośrednio na stelażu wózka bądź na adapterach podwyższających.

60. W celu zamocowania gondoli na wózku, ustaw ją tak, aby jej budka znajdowała się z przodu stelaża i następnie wsuń w uchwyty znajdujące się po obu stronach stelaża, aż do kliknięcia blokad.

UWAGA: Upewnij się, że gondola została prawidłowo zamocowana na stelażu wózka.

MONTAŻ GONDOLI NA ADAPTERACH

UWAGA: Adaptery gondoli służą wyłącznie do zamocowania gondoli na wózku. Nigdy nie montuj siedziska na adaptery gondoli.

61. W celu zamocowania adapterów gondoli na stelażu wózka wsuń je w szczeliny zamków po obu stronach stelaża.

W celu zdemonstrowania adapterów wciśnij górny przycisk i wysuń adapter z konstrukcji wózka. Powtórz czynność z drugiej strony.

UWAGA: Nigdy nie montuj ani nie demontuj gondoli z dzieckiem w środku.

62. W celu zamocowania gondoli na wózku, ustaw ją tak aby jej budka znajdowała się z przodu stelaża i następnie wsuń w zamocowane wcześniej adaptery gondoli, aż do zablokowania.

UWAGA: Upewnij się, że gondola została prawidłowo zamocowana na adapterach.

Gondola posiada dodatkowy wspornik, który ma na celu ustabilizowanie gondoli na konstrukcji wózka.

UWAGA: Dodatkowy wspornik można zamontować jedynie wtedy, gdy montujemy gondole na adapterach podwyższających.

63. W celu zamocowania wspornika wysuń wspornik, aż poczujesz opór.

64. Skieruj wspornik do stelaża i nasuń go na konstrukcję, aż usłyszysz kliknięcie blokady.

65. W celu zdemonstrowania gondoli odepnij wspornik od stelaża wózka.

66. Przekręć go do pozycji poziomej i wsuń pod gondole wózka, aż do zablokowania.

67. Uchyl uchwyt blokady znajdujący się pod gondolą i jednocześnie wysuń gondolę ze stelaża wózka (2).

WENTYLACJA GONDOLI

Gondola posiada wentylację w przedniej i tylnej części oraz w budce.

68. W celu uzyskania dostępu do wentylacji budki, rozepnij suwaki znajdujące się na zewnątrz gondoli i odsuń tkaninę.

FOLIA PRZECIWDESZCZOWA

69. Nałóż folię przeciwdeszczową na gondolę.

MOSKITIERA

70. Nałóż moskitierę na gondolę.

MONTAŻ TORBY NA UCHWYtach WÓZKA

71. Umieść torbę w uchwytach na prowadnicy.

MONTAŻ FOTELIKA

72. Zamocuj adaptery na stelażu wózka, wsuwając je w szczeliny na zamkach wózka. Upewnij się, że zostały poprawnie zablokowane.

73. Ustaw fotelik tyłem do kierunku jazdy i następnie wsuń go we wcześniej zamocowane adaptery (1). Wciśnij przyciski znajdujące się po obu stronach uchwyty fotelika (2) i złóż jego uchwyt (3), aby zablokować go w adapterach.

UWAGA: Upewnij się, że fotelik został poprawnie zamocowany.

DEMONTAŻ FOTELIKA

74. Wciśnij przycisk znajdujący się po obu stronach uchwyty fotelika (1) i unieś jego uchwyt (2). Wysuń fotelik z adapterów (3).

SKŁADANIE WÓZKA Z ADAPTERAMI

Wózek można złożyć z zamontowanymi adapterami na stelażu.

75. W celu złożenia wózka z adapterami przesuń blokadę w do góry i jednocześnie unieś pasek składania, aż do złożenia wózka.

DEMONTAŻ ADAPTERÓW

76. Zdemonuj adapter z wózka, wciskając przycisk (1) i jednocześnie wysuwając go ze stelaża (2). Powtórz czynność z drugiej strony.



CZYSZCZENIE I OBSŁUGA

Części wózka wykonane z tworzywa sztucznego oraz pasy można czyścić za pomocą miękkiej, wilgotnej ściereczki. Nie należy stosować agresywnych środków piorących.

Części metalowe wcieraj suchą szmatką, usuwając kurz i wodę. W przypadku zabłocenia lub po jeździe w okresie zimowym konserwuj je używając preparatów o właściwościach smarnych.

Instrukcja czyszczenia tapicerki: czyścić przy użyciu ściereczki z delikatnym detergentem, nie namaczać, nie wirować, suszyć rozłożone.

Okresowo sprawdzaj luzu śrub i wymieniaj uszkodzone części.

Smaruj elementy jezdne tj. piasty kół, osie najlepiej używając popularnych preparatów np. smar silikonowy, szczególnie po jeździe w terenie piaszczystym lub w okresie zimowym. Agresywne środki mogą spowodować korozję.

Pamiętaj również o konserwacji wszystkich elementów metalowych.

OSTRZEŻENIE

WAŻNE! PRZECZYTAJ UWAŻNIE I ZACHOWAJ NA PRZYSZŁOŚĆ JAKO ODNIESIENIE

- OSTRZEŻENIE Nigdy nie zostawiaj dziecka bez opieki
- OSTRZEŻENIE Upewnij się przed użyciem, czy wszystkie urządzenia blokujące są włączone
- OSTRZEŻENIE Aby uniknąć obrażeń, upewnij się, czy dziecko jest odsunięte kiedy rozkłada się lub składa niniejszy wyrób
- OSTRZEŻENIE Nie pozwalaj dziecku bawić się tym wyrobem
- OSTRZEŻENIE To siedzisko nie jest odpowiednie dla dzieci w wieku poniżej 6. miesiąca życia
- OSTRZEŻENIE Zawsze używaj systemu zapieć
- OSTRZEŻENIE Sprawdź, czy urządzenia mocujące gondolę lub siedzisko lub fotelik samochodowy są prawidłowo załączone przed użyciem
- OSTRZEŻENIE Niniejszy wyrób nie jest odpowiedni do biegania ani jazdy na rolkach.
- Maksymalna masa i wiek dziecka, dla którego przeznaczony jest wózek: 22 kg lub 4 lata, cokolwiek nastąpi pierwsze.
- Urządzenie do parkowania (hamulec) powinien być włączony, gdy wkłada się lub wyjmuje dziecko. - Zawsze, gdy parkujesz wózek zablokuj hamulec (urządzenie do parkowania). - Maksymalne obciążenie torby zawieszanej na prowadnicy wózka wynosi 1,5kg. - Maksymalne obciążenie koszyka wynosi 3kg. - Maksymalne obciążenie kieszeni budki/gondoli wynosi 0,3kg.
- Jakikolwiek obciążenie dołączone do uchwytu i/lub tylnej strony oparcia i/lub boków wózka będzie wpływać na stateczność wózka. - Nie wieszaj toreb do tego nieprzystosowanych oraz innych niż zalecane przez producenta na prowadnicach wózka – jest to niebezpieczne oraz może prowadzić do uszkodzenia wózka. - Ten wózek został zaprojektowany do użytkowania go przez jedno dziecko. - Akcesoria, które nie są zaakceptowane przez producenta nie powinny być użytkowane. Używaj tylko części zamiennych dostarczonych lub zalecanych przez producenta. - Nie używać dodatkowych platform dołączanych do wózka. - W przypadku wykrycia jakichkolwiek usterek nie używaj produktu oraz skontaktuj się z serwisem BDG PRODUKCJA lub sprzedawcą. - Nigdy nie wjeżdżaj ani nie zjeżdżaj wózkiem po schodach (również po płozach), szczególnie gdy znajduje się w nim dziecko – może to spowodować poważne obrażenia dziecka i uszkodzenia wózka. - Bujanie wózka może osłabić jego konstrukcję i prowadzić do uszkodzenia. - Nigdy nie podnoś lub przenoś produktu z dzieckiem w środku. - Przed użycie wózka zawsze upewnij się, że mechanizmy składania zostały zablokowane (jest on prawidłowo rozłożony i zablokowany).

-
- Zawsze montuj wszystkie elementy ochronne i zabezpieczające wózka zgodnie z instrukcją - Okresowo sprawdzaj, czy wszystkie elementy wózka są sprawne i bezpieczne, w szczególności prawidłowość mocowania siedziska i gondoli i fotelika samochodowego do podwozia.
 - Przy składaniu i rozkładaniu wózka, a także podczas regulacji oparcia, rączki lub innych elementów wózka uważaj na bezpieczeństwo części ciała Twojego oraz dziecka. - Wózek przeznaczony jest do jazdy do przodu. - **BDG PRODUKCJA** nie ponosi odpowiedzialności z szkody wyrządzone w mieniu lub na osobach na skutek montażu oraz używania przedmiotowego produktu niezgodnie ze wskazaniami i zaleceniami producenta zawartymi w instrukcji obsługi.
 - Należy używać wyłącznie elementów dostarczonych lub rekomendowanych przez producenta / dystrybutora. - Na stelażu wózka można zamocować gondolę lub siedzisko lub fotelik samochodowy. Dotyczy gondoli: - Żaden dodatkowy materac nie powinien być dodawany inny, niż zalecany przez producenta. - Niniejszy wyrób jest odpowiedni dla dziecka, które nie może siedzieć samodzielnie, przewracać się i poruszać na swoich rękach i kolanach. Maksymalna masa dziecka: 9kg. - Uchwyty do przenoszenia powinny znajdować się poza wnętrzem gondoli, podczas jej użytkowania. Fotelik samochodowy: - Fotelik samochodowy nie zastępuje nie zastępuje kołyski ani łóżeczka. W przypadku, gdy Twoje dziecko potrzebuje snu, należy umieścić je w odpowiedniej gondoli, kołysce lub łóżeczku. Instrukcja czyszczenia tapicerki: - Czyścić przy użyciu ściereczki z delikatnym detergentem, nie namaczać, nie wirować, suszyć rozłożone. - Miej świadomość ryzyka, jakie niesie ze sobą umieszczenie produktu w pobliżu otwartych źródeł ognia i innych źródeł wysokich temperatur.- Koła: napompować do 28P.SI. (2.0BAR).
 - Konstrukcja wózka wyposażona jest w regulowany podnózek. Podczas samodzielnego wsiadania i wysiadania dziecka z wózka podnózek należy ustawić w najniższym położeniu. - Siedzisko wózka służy do przewożenia dziecka w pozycji siedzącej - nie pozwól dziecku stawać na nim – może to stwarzać zagrożenie dla dziecka. - Podczas przenoszenia wózka trzymaj za jego stelaż. W przypadku przenoszenia siedziska trzymaj za jego boczne uchwyty. W przypadku przenoszenia gondoli, trzymaj za szczyt uchwyty gondoli (uchwyt powinien być zablokowany w pozycji pionowej do podłoża). Nigdy nie przenoś wózka/stelaża/gondoli/siedziska/fotelika/nie zmieniaj kierunku zamocowania siedziska/nie pompuj kół oraz nie wykonuj innych typu czynności, jak np. zdejmowanie czy zakładanie kół, z dzieckiem w środku. W przypadku znoszenia lub wnoszenia wózka po schodach, do autobusu, itp. zawsze czynność tą powinny wykonywać dwie osoby. - Zawsze podjeżdżaj pod krawężniki, progi i inne przeszkody dwoma kołami tej samej osi jednocześnie działając siłą na prowadnicę

wózka. Jeżeli podjeżdżasz przednimi kołami – prowadnicę wózka należy nacisnąć w dół co spowoduje uniesienie kół przednich ponad przeszkodę. W przypadku podjeżdżania tylnymi kołami – prowadnicę wózka należy unieść co spowoduje uniesienie kół tylnych. Niestosowanie się do tych zasad może prowadzić do uszkodzenia wózka lub stwarzać niebezpieczeństwo dla podróżującego w nim dziecka co w konsekwencji może prowadzić do wywrócenia wózka z dzieckiem. - Za bezpieczeństwo dziecka odpowiedzialny jest jego opiekun (osoba prowadząca wózek). - Podczas zmiany położenia oparcia siedziska lub gondoli, zwróć uwagę na rączki i głowę dziecka. - W przypadku zmiany położenia siedziska lub wysokości pasów - zawsze dopasuj ich długość do ciała dziecka, a także sprawdź poprawność działania sprzączki. - Producent nie ponosi odpowiedzialności za montowanie na stelażu fotelików przez niego nie zaakceptowanych. - Przed umieszczeniem dziecka w wózku zawsze sprawdzaj czy wewnątrz nie znajdują się luźne małe przedmioty, które na skutek połamania mogą spowodować zadławienie lub uduszenie się dziecka. - Nigdy nie użytkuj wózka bez zamocowanej barierki. - Nigdy nie rozkładaj ani składaj wózka, jeżeli w pobliżu znajduje się dziecko. - Zawsze używaj hamulca parkingowego gdy dziecko jest wkładane i wyjmowane z wózka. - Nigdy nie zmieniaj kierunku jazdy siedziska jeżeli znajduje się w nim dziecko. Dotyczy wózków wyposażonych w siedziska z możliwością zmiany kierunku jazdy. - Dołączone do produktu podkładki służą do zniwelowania luzów pomiędzy osią zestawu koła przedniego a piastą. Podkładki przechowuj z dala od dzieci - ryzyko połamania.

Congratulations on your purchase of the MILOO pram from BDG Produkcja.
Your child's journey will certainly be safe, comfortable and pleasant in it.

IMPORTANT! READ CAREFULLY AND KEEP FOR FUTURE REFERENCE. COMPONENTS OF THE PRAM.

1. seat, 2. canopy, 3. bumper bar, 4. footmuff, 5. frame, 6. rear wheel - 2pc,
7. front wheel - 2pc, 8. basket, 9. carrycot, 10. footcover, 11. bag

UNFOLDING THE PRAM

2. Release the latch of the locking mechanism on the outside of the pram frame (1).

NOTE: The unfolding lock on the MILOO pram consists of two safeguards (guide and the front leg).

Both parts have the option of unlocking themselves. This type of protection is intended to avoid damaging the locking mechanism if you try to unfold the pram without unlocking it first.

3. Pull the frame of the pram upwards until the latches lock into place.

Check that both latches are correctly locked before use.

Note: Periodically check the pram locks. Never use the pram if malfunction is detected.

WHEELS

ASSEMBLY OF THE FRONT WHEELS

4. Slide the front wheel assembly into the hub until it locks into place. Make sure the wheel is properly locked.

Repeat the operation on the other side.

ASSEMBLY OF THE REAR WHEELS

5. Slide the rear wheel assembly into the hub until it locks into place. Make sure the wheel is properly locked.

Repeat the operation on the other side.

DISASSEMBLY OF THE FRONT WHEELS

6. Press the button of the locking mechanism (1) and simultaneously pull the front wheel out of the hub (2).

DISASSEMBLY OF THE REAR WHEELS

7. Press the button of the locking mechanism (1) and simultaneously pull the rear wheel out of the hub (2).

FRONT SWIVEL WHEELS

8. Turn the locking mechanism towards the outside of the pram to lock the front swivel wheel. Repeat the operation on the other side. Turn the locking mechanism towards the inside of the pram to unlock the front wheels.

ATTENTION: The swivel wheels must be unlocked before the pram can be pushed backwards!!!

Failure to operate the swivel wheels may result in mechanical damage of the rolling elements, which will not be subject to a complaint.

25. Join the main buckle of the stroller.

NOTE: The buckles have magnets. Bringing them closer automatically locks them in the correct position.

LENGTH ADJUSTMENT

To adjust the length of the safety belts, move the buckles to shorten or lengthen the safety belts.

SHOULDER BELTS HEIGHT ADJUSTMENT

26. Adjust the belt buckles to the correct height by sliding the buckles on the straps (up and down).

ATTENTION: Before using the pram, make sure that the belts are correctly adjusted (length, height) and correctly assembled.

27. To release the buckle, press the buttons on its sides.

28. To use an additional harness, attach it to the plastic rings on the pram belts.

ASSEMBLY OF THE INSERT

29. Thread the ends of the belts through the holes in the insert.

30. Fasten the belts.

31. Thread the straps through the buckles on the seat. Fasten the straps with the velcro fasteners. Once in place, the insert should sit tight on the seat.

FOOTMUFF

32. Place the insert on the seat.

33. Put the ends of the belt through the holes in the insert.

34. Thread the straps through the buckles on the seat. Fasten the straps with the velcro fasteners.

35. Put the straps behind the handle of the canopy in the seat. Fasten the straps with the velcro fasteners.

Once in place, the insert should sit tight on the seat.

ASSEMBLY OF THE RAIN COVER

36. Place the rain cover over the seat to protect the canopy and the footrest.

ADJUSTING THE GUIDE BAR LENGTH

37. Press the button on the guide bar and adjust to desired position at the same time.

FOLDING THE FRAME

Slide the guide bar into the frame, unlock the wheels.

38. Pull the strap in the middle of the frame upwards.

Lock the pram against unfolding spontaneously.

When folded, the pram can be placed on the wheels and the guide bar.

39. The frame can be carried by the elastic strap, which also reduces the weight when carrying it.

FOLDING THE PRAM WITH THE SEAT

The pram can be folded with the seat assembled both ways.

Unlock the front wheels.

Slide in the guide bar.

41. Push the button of the locking mechanism at the back of the backrest (1), lift the handle (2).

42. Fold the seat so that the backrest is close to the rear or front wheels (seat facing forward or backwards).

PARKING DEVICE (BRAKE)

9. Press the rear part of the parking button with your foot to lock the rear wheels. Press the front part of the parking button to unlock the rear wheels.

SEAT

MOUNTING AND DISMOUNTING THE SEAT

NOTE: Never assemble or disassemble the seat with a child inside.

Never assemble the seat if additional adaptors are fitted to the structure.

10. The seat on the MILOO pram can be assembled either facing forward or backwards.

To do this, insert the seat facing forward or backwards into the holes of the locks.

NOTE: Make sure that the seat is correctly assembled in the frame.

11. To release the seat from the pram, press the buttons on either side of the seat, then pull the seat out of the frame.

BACKREST ADJUSTMENT

12. To reposition the backrest, lift the adjustment handle (1).

13. Adjust the backrest to the desired position (2).

14. To raise the backrest, lift it and adjust into the desired position.

BUMPER BAR

15. To assemble the bumper bar, slide it into the holes on either side of the seat. Make sure the bumper bar is properly secured against sliding out.

16. To release the bumper bar, press the button on the side of the bumper bar and pull it out of the seat hole. Repeat on the other side.

FOOTREST ADJUSTMENT

17. To raise the footrest to the child's lying position, lift the end of the footrest up and adjust it to the desired position.

18. To change the position of the footrest, press the buttons on both sides of the footrest and adjust it to the desired position.

USE OF THE CANOPY

19. The canopy on the MILOO pram is height-adjustable in two levels. To raise the canopy, move its handle upwards. Repeat on the other side.

To lower the canopy, move its handle downwards. Repeat on the other side.

The canopy on the MILOO pram can be extended further.

20. Slide the canopy slider open.

21. Adjust the canopy to the desired position.

SAFETY BELTS

ASSEMBLY

22. To assemble the safety belts, connect the shoulder belt buckle to the hip belt buckle.

23. Repeat on the other side.

24. Join the buckles on the right and left side.

43. Pull the strap between the backrest and the seat.
44. Fold the frame until the locking mechanism locks into place. Once folded, the pram can be placed on the wheels and the guide bar.

UNFOLDING THE PRAM WITH SEAT

45. Unlock the locking latch on the outside of the frame.
46. Pull the pram frame upwards until locks engage. Check if both locks are correctly locked before use.
47. Unfold the backrest to a seated position.
48. Lift the bumper bar.

CARRYCOT

49. Unfold the bars of the carrycot until they lock into the plastic holders.
50. Fix the carrycot lining with the zipper and then place the mattress inside.

ASSEMBLY OF THE CANOPY

51. Assemble the canopy onto the bar of the carrycot.
52. Zip up the zipper under the carry cot bar.
53. Zip up the zipper which attaches the canopy to the carrycot.

CANOPY ADJUSTMENT

54. To unfold the canopy, pull the bar until it locks into place.
55. Press the buttons on both sides of the canopy adjusters at the same time and adjust them to the desired position.
56. To extend the canopy further, unzip the zipper (1).
57. Press the buttons on both sides of the canopy adjusters simultaneously and adjust the canopy to the desired position.
58. Adjust the canopy to the desired position.

FOOTMUFF OF THE CARRYCOT

59. Attach the footmuff with the zipper.

ASSEMBLY AND DISASSEMBLY OF THE CARRYCOT

The carrycot on the MILOO pram can be assembled directly on the pram frame or on the booster adapters.

60. To assemble the carrycot to the pram, position it so that the it is at the front of the frame, and then slide it into the handles on either side of the frame until the locks click into place.

NOTE: Make sure that the carrycot is correctly assembled to the frame of the pram.

ASSEMBLY OF THE CARRYCOT ON THE ADAPTERS

NOTE: The carrycot adapters are only used to assemble the carrycot on the pram. Never assemble the seat onto the carrycot adapters.

61. To assemble the carrycot adapters to the frame of the pram, slide the adapters into the slots of the locks on both sides of the frame.

To disassemble the adapters, press the upper button and pull the adapter out of the pram.
Repeat on the other side.

NOTE: Never assemble or disassemble the carrycot with the child inside.

62. To assemble the carrycot to the pram, position the carrycot so that the canopy is at the front of the frame and then slide it into the pre-mounted carrycot adapters until it locks into place.

NOTE: Make sure the carrycot is correctly secured to the adaptors.

The carrycot has an additional bracket which is designed to stabilise the carrycot on the pram structure.

NOTE: The additional bracket can only be assembled if you are assembling the carrycot on the booster adaptors.

63. To assemble the bracket, extend the bracket until you feel resistance.

64. Point the bracket towards the frame and slide it over the structure until you hear the lock click.

65. To disassemble the carrycot, detach the bracket from the pram frame.

66. Turn it to a horizontal position and slide it under the pram carrycot until it locks in place.

67. Tilt the locking mechanism handle underneath the carrycot and at the same time pull the carrycot out of the pram frame (2).

CARRYCOT VENTILATION

The carrycot has ventilation in the front and rear sections and in the canopy.

68. To access the carrycot ventilation, unzip the zippers on the outside of the carrycot and pull the fabric back.

RAIN COVER

69. Place the rain cover over the carrycot.

MOSQUITO NET

70. Place the mosquito net on the carrycot.

ASSEMBLY OF THE BAG ON THE PRAM HANDLES

71. Place the bag in the handles of the guide bar.

ASSEMBLY OF THE CAR SEAT

72. Attach the adapters to the pram frame by sliding them into the holes on the pram locks. Make sure, they are properly locked.

73. Position the car seat facing backwards and then slide the seat into the previously attached adapters (1). Press the buttons on both sides of the car seat handle (2) and fold the handle (3), to lock it in the adapters.

NOTE: Make sure that the car seat is correctly secured.

DISASSEMBLY OF THE CAR SEAT

74. Press the button on either side of the car seat handle (1) and lift the handle (2). Pull the car seat out of the adapters (3).

FOLDING THE PRAM WITH ADAPTERS

The pram can be folded with the adapters mounted on the frame.

75. To fold the pram with adapters, push the locking mechanism upwards and at the same time lift the folding strap until the pram is folded.

DISASSEMBLY OF THE ADAPTERS

76. Disassemble the adapter from the pram by pressing the button (1) and at the same time pulling it out of the frame (2).

Repeat on the other side.



CLEANING AND OPERATING

Plastic parts of the stroller and stripes may be cleaned with soft, damp cloth. Do not use aggressive cleaning agents.

Clean metal parts with dry cloth removing dust and water. If the stroller gets muddy or after its use during winter, maintain it with use of lubricating products.

Upholstery cleaning manual: - Clean using a cloth with mild cleaning agent, do not wet it, do not whirl, dry unfolded.

Check periodically if screws did not get loose and replace damage parts.

Lubricate riding elements, i.e. wheels hubs and axes using common products, eg. silicone grease. It should be done especially after using the stroller on sandy ground or during winter. Aggressive agents may cause corrosion.

Remember to maintain all metal elements.



WARNING

IMPORTANT – READ CAREFULLY AND KEEP FOR FUTURE REFERENCE

- WARNING Never leave the child unattended
- WARNING Ensure that all the locking devices are engaged before use
- WARNING To avoid injury ensure that your child is kept away when unfolding and folding this product.
- WARNING Do not let the child play with this product
- WARNING This seat unit is not suitable for children under 6 months
- WARNING Always use the restraint system
- WARNING Check that the pram body or seat unit or car seat attachment devices are correctly engaged before use
- WARNING This product is not suitable for running or skating
- Maximum weight and age of the child for which the vehicle is suitable: 22 kg or 4 years whichever comes first.
- Parking device (brake) should be activated when putting the child in or taking the child out of the stroller - When parking the stroller, always activate the brake (parking device) - Maximum load of the bag on the stroller's handle is 1.5 kg. - Maximum load of the basket is 3 kg. - Maximum load of pocket of the canopy/carrycot is 0.3 kg. - Any load on the handle and/or posterior part of the backrest and/or sides of the stroller will influence stability of the stroller - Do not hang bags which are not appropriate for hanging or bags different than recommended by the manufacturer on the stroller's guides - it is dangerous and may lead to damage to the stroller. - This stroller is intended for use by one child. - Do not use accessories which are not approved by the manufacturer. Use only spare parts which are approved or recommended by the manufacturer. - Do not use additional platforms attached to the stroller. - In the event any defects are detected, do not use the product and contact the service of **BDG PRODUKCJA** of the seller.
- Never go down or up the stairs with the stroller (also on slides), especially with a child inside - it may lead to serious injury to the child and damage to the stroller. - Rocking the stroller may deteriorate its structure and lead to damage. - Never lift or move the product with the child inside it. - Make sure folding elements are locked prior to using the stroller (that is is properly unfolded and locked in place). - Always assemble all protective and securing elements of the stroller in compliance with instructions. - Always attach the crotch belt on the bumper bar. - Check periodically if all elements of the stroller are operational and safe, in particular check if the seat unit, carrycot and the car seat are properly assembled to the chassis. - When folding and unfolding the stroller, as well as when adjusting the backrest, handle or other elements of the stroller, keep your and your child's body parts safe.

- The stroller is intended for moving forward. - **BDG PRODUKCJA**
sp. K. is not liable for any damage to property or injuries arising from the assembly and use of the product which is not compliant with instructions and recommendations of the manufacturer covered by this user manual. - Use only elements supplied or recommended by the manufacturer/distributor. - You may assemble the carrycot, seat unit, or the car seat on the stroller's frame. Carrycot: - Do not use any additional mattress than the one recommended by the manufacturer. - The product shall not be used, as soon as the child is able to sit by himself, roll over and can push itself up on its hands and knees. Maximum weight of the child: 9kg. - Handles for carrying should be placed outside the carrycot when using it. Car seat: - Car seat does not substitute cradle or baby cot. If your child wants to sleep, put it inside and appropriate carrycot, cradle or baby cot. Upholstery cleaning manual: - Clean using a cloth with mild cleaning agent, do not wet it, do not whirl, dry unfolded. Be aware of the risk of open fire and other sourced of strong heat in the vicinity of the product. - Wheels: inflate to 28P.SI. (2.0BAR).

Herzlichen Glückwunsch zum Kauf des Kinderwagens MILOO der Firma BDG Produkcja.
Das Reisen Ihres Kindes wird ganz bestimmt sicher, komfortabel und angenehm sein.

WICHTIGER HINWEIS! LESEN SIE DIE ANWEISUNGEN SORGFÄLTIG DURCH UND BEWAHREN SIE DIESE FÜR SPÄTERE BEZUGNAHME AUF. BESTANDTEILE DES KINDERWAGENS

1. Sitz 2. Verdeck 3. Schutzbügel 4. Beinschutzbezug 5. Gestell 6. Hinterrad - 2 St. 7. Vorderrad – 2 St.,
8. Einkaufskorb 9. Babywanne 10. Beinschutzbezug 11. Tasche

AUFKLAPPEN DES KINDERWAGENS

2. Entriegeln Sie die Arretierung an der Außenseite des Kinderwagenrahmens (1).

HINWEIS: Die Ausklappsperrung des MILOO-Kinderwagens besteht aus zwei Sicherheitsvorrichtungen (Führung und Vorderbein).

Beide Teile haben die Fähigkeit, sich selbst zu entriegeln. Diese Art von Sicherheitsvorrichtung soll verhindern, dass der Verriegelungsmechanismus beschädigt wird, wenn versucht wird, den Kinderwagen aufzuklappen, ohne ihn vorher zu entriegeln.

3. Ziehen Sie den Kinderwagenrahmen nach oben, bis die Schlösser einrasten.
Prüfen Sie vor dem Gebrauch, ob beide Schlösser korrekt verriegelt wurden.

Hinweis: Überprüfen Sie regelmäßig die Kinderwagenschlösser. Benutzen Sie den Kinderwagen nicht, wenn eine Fehlfunktion festgestellt wurde.

RÄDER

MONTAGE DER VORDERRÄDER

4. Schieben Sie das Vorderrad in die Nabe, bis es einrastet. Stellen Sie sicher, dass das Rad ordnungsgemäß blockiert ist.

Wiederholen Sie diese Tätigkeit auf der anderen Seite.

MONTAGE DER HINTERRÄDER

5. Schieben Sie das Hinterrad in die Radnabe, bis es einrastet. Stellen Sie sicher, dass das Rad ordnungsgemäß blockiert ist.

Wiederholen Sie diese Tätigkeit auf der anderen Seite.

DEMONTAGE DER VORDERRÄDER

6. Drücken Sie den Verriegelungsknopf (1) und ziehen Sie gleichzeitig das Hinterrad aus der Nabe (2).

DEMONTAGE DER HINTERRÄDER

7. Drücken Sie den Verriegelungsknopf (1) und ziehen Sie gleichzeitig das Hinterrad aus der Nabe (2).

VORDERE SCHWENKRÄDER

8. Drehen Sie die Verriegelung zur Außenseite des Kinderwagens, um das vordere Schwenkrad zu verriegeln. Wiederholen Sie diese Tätigkeit auf der anderen Seite. Drehen Sie die Verriegelung am Kinderwagen nach innen, um die Vorderräder zu entriegeln.

HINWEIS: Selbsteinstellende Räder müssen entriegelt werden, bevor der Kinderwagen rückwärts gefahren werden kann!!!

Die Nichteinhaltung der Regeln für den Betrieb der selbsteinstellenden Räder kann zu mechanischen Schäden an den Fahrwerken führen, die nicht beanstandet werden können.

PARKVORRICHTUNG (Bremsen)

9. Drücken Sie mit dem Fuß auf den hinteren Teil der Parktaste, um die Hinterräder zu blockieren. Drücken Sie mit dem Fuß auf die Vorderseite der Parktaste, um die Hinterräder zu entriegeln.

SITZ

MONTAGE UND DEMONTAGE DES SITZES

HINWEIS: Montieren oder demontieren Sie niemals den Sitz mit dem Kind im Kinderwagen.

Installieren Sie den Sitz niemals, wenn zusätzliche Adapter am Gestell montiert sind.

10. Der Sitz im Kinderwagen MILOO kann sowohl vorwärts als auch rückwärts zur Fahrtrichtung montiert werden.

Schieben Sie dazu den Sitz nach vorne oder hinten zur Fahrtrichtung in die Öffnungen in die Schlitz der Schlösser.

HINWEIS: Stellen Sie sicher, dass der Sitz ordnungsgemäß am Gestell des Kinderwagens befestigt ist.

11. Um den Sitz aus dem Kinderwagen zu entfernen, drücken Sie die Knöpfe auf beiden Seiten des Sitzes und schieben Sie dann den Sitz aus dem Gestell heraus.

VERSTELLUNG DER RÜCKENLEHNE

12. Um die Position der Rückenlehne zu ändern, heben Sie den Verstellgriff (1) an.

13. Stellen Sie die Rückenlehne in der gewünschten Position ein (2).

14. Um die Rückenlehne anzuheben, schieben Sie sie in die gewünschte Position.

SCHUTZBÜGEL

15. Um den Schutzbügel zu montieren, schieben Sie diesen in die Löcher auf beiden Seiten des Kinderwagensitzes. Stellen Sie sicher, dass der Schutzbügel ordnungsgemäß gesichert ist, damit dieser nicht herausrutschen kann.

16. Um den Schutzbügel zu entfernen, drücken Sie gleichzeitig die Knöpfe an den Seiten des Schutzbügels und schieben Sie diesen dann aus den Löchern im Sitz heraus. Wiederholen Sie diese Tätigkeit auf der anderen Seite.

EINSTELLUNG DER FUSSSTÜTZE

17. Um die Fußstütze in die Liegeposition des Kindes zu bringen, heben Sie das Ende der Fußstütze an und bringen Sie sie in die gewünschte Position.

18. Um die Position der Fußstütze zu ändern, drücken Sie die Tasten auf beiden Seiten der Fußstütze und stellen Sie die gewünschte Position ein.

BEDIENUNG DES VERDECKS

19. Verdeck w wózku MILOO ma die Möglichkeit Einstellung Höhe na zwei poziomach. Um das Verdeck anzuheben, bewegen Sie den Griff des Verdecks nach oben. Wiederholen Sie diese Tätigkeit auf der anderen Seite.

Um das Verdeck abzusenken, bewegen Sie den Griff nach unten. Wiederholen Sie diese Tätigkeit auf der anderen Seite.

Das Verdeck des MILOO-Kinderwagens kann weiter ausgezogen werden.

20. Öffnen Sie den Reißverschluss des Verdecks.

21. Stellen Sie das Verdeck in der gewünschten Position ein.

SICHERHEITSGURTE

Montage

22. Zum Anlegen der Gurte verbinden Sie die Schultergurt- mit der Hüftgurtschnalle.

23. Wiederholen Sie diese Tätigkeit auf der anderen Seite.

24. Verbinden Sie die Schnallen auf der rechten und linken Seite.

25. Schließen Sie die Hauptschnalle des Kinderwagens an.

HINWEIS: Die Schnallen sind mit Magneten versehen. Durch die Annäherung werden sie automatisch in ihrer Position fixiert.

EINSTELLUNG DER LÄNGE

Um die Länge der Gurte einzustellen, bewegen Sie die Schnallen, um die Gurte zu verkürzen oder zu verlängern.

HÖHENVERSTELLUNG DER SCHULTERGURTE

26. Stellen Sie die Gurtschnallen auf die richtige Höhe ein, indem Sie sie über die Gurte schieben (nach oben/unten).

HINWEIS: Vergewissern Sie sich vor der Benutzung des Kinderwagens, dass die Gurte richtig eingestellt (Länge, Höhe) und korrekt befestigt sind.

27. Um die Schnalle zu öffnen, drücken Sie die Knöpfe an den Seiten der Schnalle.

28. Um das zusätzliche Geschirr zu verwenden, befestigen Sie es an den Kunststoffringen an den Gurten des Kinderwagens.

MONTAGE DER EINLAGE

29. Fädeln Sie die Enden der Gurte durch die Löcher in der Einlage.

30. Schnallen Sie die Gurte an.

31. Fädeln Sie die Gurte durch die Sitzschnallen. Befestigen Sie die Gurte mit Hilfe der Druckknöpfe. Nach dem Einbau sollte die Einlage bündig am Sitz anliegen.

BEINSCHUTZBEZUG

32. Legen Sie die Einlage auf den Sitz.

33. Fädeln Sie die Enden der Gurte durch die Löcher in der Einlage.

34. Fädeln Sie die Gurte durch die Sitzschnallen. Befestigen Sie die Gurte mit Hilfe der Druckknöpfe.

35. Fädeln Sie die Gurte hinter den Verdeckgriff im Sitz. Befestigen Sie die Gurte mit Hilfe der Druckknöpfe. Nach dem Einbau sollte die Einlage bündig am Sitz anliegen.

.....
MONTAGE DER REGENSCHUTZHÜLLE

36. Legen Sie die Regenschutzhülle so auf den Sitz, dass sie das Verdeck und die Fußstütze schützt.

EINSTELLUNG DER FÜHRUNGSSCHIENENLÄNGE

37. Drücken Sie die Taste an der Führung und stellen Sie diese gleichzeitig in die gewünschte Position ein.

EINKLAPPEN DES GESTELLS

Schieben Sie die Führungsschiene auf das Gestell und entsperren Sie die Räder.

38. Ziehen Sie den in der Mitte des Rahmens befindlichen Gurt nach oben.

Sichern Sie den Wagen gegen spontanes Ausklappen.

Der Kinderwagen kann im zusammengeklappten Zustand auf seinen Rädern und der Führungsschiene stehen.

39. Das Gestell kann mit einem elastischen Gurt getragen werden, der sein Gewicht beim Tragen zusätzlich abfedert.

FALTEN DES KINDERWAGENS MIT DEM SITZ

40. Der Kinderwagen kann mit dem in beiden Fahrtrichtungen montierten Sitz zusammengeklappt werden.

Entriegeln Sie die Vorderräder.

Schieben Sie die Führungsschiene hinein.

41. Drücken Sie die Sperrtaste auf der Rückseite der Rückenlehne (1) und heben Sie den Griff (2) an.

42. Klappen Sie den Sitz so zusammen, dass sich seine Rückenlehne in der Nähe der Hinter- oder Vorderräder befindet (rückwärts oder vorwärts zur Fahrtrichtung).

43. Ziehen Sie den Gurt zwischen der Rückenlehne und dem Sitz.

44. Klappen Sie das Gestell zusammen, bis die Blockade einrastet. Der Kinderwagen kann im zusammengeklappten Zustand auf seinen Rädern und der Führungsschiene stehen.

AUFKLAPPEN DES KINDERWAGENS MIT SITZ

45. Entriegeln Sie die Arretierung an der Außenseite des Kinderwagenrahmens.

46. Ziehen Sie den Kinderwagenrahmen nach oben, bis die Schlösser einrasten.

Prüfen Sie vor dem Gebrauch, ob beide Schlösser korrekt verriegelt wurden.

47. Positionieren Sie die Rückenlehne in der Sitzposition.

48. Heben Sie den Schutzbügel an.

BABYWANNE

49. Spreizen Sie die Babywanneanstangen, bis sie in den Kunststoffhaltern verriegelt sind.

50. Befestigen Sie die Auskleidung mit dem Reißverschluss an der Babywanne und legen Sie dann die Matratze hinein.

EINBAU DES VERDECKS

51. Legen Sie das Verdeck auf den Kopfbügel der Babywanne.

52. Schieben Sie den Reißverschluss unter dem Kopfbügel der Babywanne zu.

53. Schieben Sie den Reißverschluss zu, mit dem das Verdeck an der Babywanne befestigt ist.

EINSTELLUNG DES VERDECKS

54. Um das Verdeck aufzuklappen, ziehen Sie am Bügel, bis es einrastet.

55. Drücken Sie die Knöpfe auf beiden Seiten der Regler des Babywannenverdecks gleichzeitig und stellen Sie sie in die gewünschte Position ein.

56. Um das Verdeck weiter zu vergrößern, öffnen Sie den Reißverschluss (1).

57. Drücken Sie die Knöpfe auf beiden Seiten der Regler des Babywannenverdecks gleichzeitig und stellen Sie sie in die gewünschte Position ein.

58. Stellen Sie das Verdeck in der gewünschten Position ein.

BEINSCHUTZBEZUG IN DER BABYWANNE

59. Befestigen Sie die Beinschutzbezug mit Hilfe des Reißverschlusses.

MONTAGE UND DEMONTAGE DER BABYWANNE

Die Babywanne des MILOO-Kinderwagens kann direkt am Gestell des Kinderwagens oder an den Adaptern für die Sitzerrhöhung befestigt werden.

60. Um die Babywanne am Kinderwagen zu befestigen, positionieren Sie sie so, dass sich ihr Verdeck vorne am Gestell befindet, und schieben Sie sie dann in die Griffe auf beiden Seiten des Gestells, bis die Verschlüsse einrasten.

HINWEIS: Stellen Sie sicher, dass die Babywanne ordnungsgemäß am Gestell des Kinderwagens befestigt ist.

MONTAGE DER BABYWANNE MITTELS DER ADAPTER

HINWEIS: Die Adapter der Babywanne dienen ausschließlich der Befestigung der Babywanne am Kinderwagen. Montieren Sie den Sitz niemals an den Adaptern der Babywanne.

61. Um die Babywannenadapter am Gestell des Kinderwagens zu befestigen, schieben Sie sie in die Verriegelungsschlitze auf beiden Seiten des Gestells.

Um die Adapter zu entfernen, drücken Sie den oberen Knopf und schieben Sie den Adapter aus der Kinderwagenkonstruktion.

Wiederholen Sie diese Tätigkeit auf der anderen Seite.

HINWEIS: Montieren oder demontieren Sie niemals die Babywanne mit dem Kind in der Babywanne.

62. Um die Babywanne auf dem Kinderwagen zu befestigen, positionieren Sie diese so, dass ihr Verdeck vor dem Gestell steht, und schieben Sie sie dann in die zuvor angebrachten Babywannenadapter bis zum Einrasten.

HINWEIS: Stellen Sie sicher, dass die Babywanne ordnungsgemäß an den Adaptern befestigt ist.

Die Babywanne hat einen zusätzlichen Bügel, um die Babywanne auf dem Kinderwagengestell zu stabilisieren.

HINWEIS: Ein zusätzlicher Bügel kann nur angebracht werden, wenn Sie die Babywanne auf den Erhöhungsadaptern montieren.

63. Um den Bügel zu befestigen, schieben Sie den Bügel heraus, bis Sie einen Widerstand spüren.

64. Richten Sie den Bügel in Richtung des Gestells und schieben Sie ihn auf die Konstruktion bis zum Einrasten.

65. Um die Babywanne abzunehmen, lösen Sie den Haltebügel vom Gestell des Kinderwagens.

66. Drehen Sie ihn in die horizontale Position und schieben Sie ihn unter die Babywanne des Kinderwagens bis zum Einrasten.

67. Kippen Sie den Verriegelungsgriff unter der Babywanne und ziehen Sie gleichzeitig die Babywanne aus dem Kinderwagengestell (2).

LÜFTUNG DER BABYWANNE

Die Babywanne verfügt über Belüftungsöffnungen im vorderen und hinteren Bereich sowie im Verdeck.
68. Um an die Belüftung des Verdecks zu gelangen, öffnen Sie die Reißverschlüsse an der Außenseite der Babywanne und ziehen Sie den Stoff zurück.

REGENSCHUTZHÜLLE

69. Legen Sie die Regenschutzhülle auf die Babywanne.

MOSKITONETZ

70. Legen Sie das Moskitonetz auf die Babywanne.

MONTAGE DER TASCHE AM KINDERWAGENGRIFF

71. Platzieren Sie die Tasche an den Griffen der Führungsschiene.

MONTAGE DES KINDERSITZES

72. Befestigen Sie die Adapter am Kinderwagenrahmen, indem Sie sie in die Schlitzlöcher an den Schließern des Kinderwagens schieben. Stellen Sie sicher, dass sie richtig verriegelt wurden.

73. Positionieren Sie den Kindersitz rückwärts zur Fahrtrichtung und schieben Sie diesen dann in die zuvor befestigten Adapter (1).

Drücken Sie die Knöpfe auf beiden Seiten des Kindersitzgriffs (2) und klappen Sie den Griff (3) ein, um ihn in den Adaptern zu verriegeln.

HINWEIS: Stellen Sie sicher, dass der Kindersitz ordnungsgemäß befestigt ist.

DEMONTAGE DES SITZES

74. Drücken Sie den Knopf auf beiden Seiten des Sitzes (1) und heben Sie seinen Griff (2) an.
Schieben Sie den Sitz aus den Adaptern heraus (3).

FALTEN DES KINDERWAGENS MIT ADAPTERN

Der Kinderwagen kann mit den am Gestell angebrachten Adaptern zusammengeklappt werden.

75. Zum Zusammenklappen des Kinderwagens mit Adaptern drücken Sie die Verriegelung nach oben und heben gleichzeitig den Faltbügel an, bis der Kinderwagen zusammengeklappt ist.

DEMONTAGE DER ADAPTER

76. Entfernen Sie den Adapter vom Kinderwagen, indem Sie den Knopf (1) drücken und ihn gleichzeitig aus dem Gestell (2) herausziehen.

Wiederholen Sie diese Tätigkeit auf der anderen Seite.



PFLEGE UND GEBRAUCHSHINWEISE

Pflege- und Gebrauchshinweise

Plastikteile des Kinderwagens und Gurte können mit einem weichen, nassen Lappen gereinigt werden. Es sind aggressive Reinigungsmittel nicht zugelassen.

Staub und Wasser aus den Metallteilen werden mit einem trockenen Lappen abgewischt. Bei der Schlammbeschmutzung oder nach der Fahrt in den Wintermonaten empfehlen wir, die Metallteile mit Schmiermitteln zu konservieren.

Anleitung zur Reinigung der Polsterung: - Mit einem Tuch mit mildem Reinigungsmittel reinigen, nicht einweichen, nicht schleudern, aufgeklappt trocknen.

Regelmäßig sollten eventuell gelockerte Teile festgezogen und beschädigte Teile ersetzt werden.

Bewegliche Teile, das heißt Radnaben, Steckachsen, sind mit allgemein zugänglichen Schmiermitteln, zu konservieren, insbesondere nach der Fahrt im Sandgebiet oder in den Wintermonaten. Aggressive Mitteln können Korrosion verursachen.

Vergessen Sie bitte auch nicht, alle Metallteile zu konservieren.

**WARNUNG**

- Wichtig – Bitte sorgfältig lesen und für späteres Nachlesen unbedingt aufbewahren
- **WARNUNG** Lassen Sie Ihr Kind nie unbeaufsichtigt
- **WARNUNG** Vergewissern Sie sich vor Gebrauch, dass alle Verriegelungen eingerastet sind.
- **WARNUNG** Vergewissern Sie sich, dass das Kind beim Aufklappen und Zusammenklappen des Wegens außer Reichweite ist, um Verletzungen zu vermeiden
- **WARNUNG** Lassen Sie Ihr Kind nicht mit dem Produkt spielen.
- **WARNUNG** Diese Sitzeinheit ist für Kinder unter 6 Monaten nicht geeignet
- **WARNUNG** Verwenden Sie immer das Rückhaltesystem
- **WARNUNG** Vergewissern Sie sich vor der Verwendung, dass der Kinderwagenaufsatz oder der Sitzeinheit oder die Befestigungselemente des Autositzes korrekt eingerastet sind.
- **WARNUNG** Dieses Produkt ist nicht zum Joggen oder Skaten geeignet.
- Maximales Gewicht und Alter des Kindes, für das der Kinderwagen bestimmt ist: 22 kg oder 4 Jahre, je nachdem, was zuerst eintritt.
- Die Feststellvorrichtung (Bremse) sollte aktiviert sein, wenn das Kind eingesetzt oder entfernt wird. - Beim Parken des Kinderwagens arretieren Sie immer die Bremse (Feststellvorrichtung). - Die maximale Belastung der Hängetasche an der Führungsschiene des Kinderwagens beträgt 1,5 kg. - Die maximale Belastung des Einkaufskorbes beträgt 3 kg. - Die maximale Belastung der Tasche des Verdeck bzw. der Babywanne beträgt 0,3 kg. - Sämtliche am Griff und/oder am hinteren Teil der Lehne und/oder an den Seitenteilen des Kinderwagens angehängte Lasten wirken sich auf die Stabilität des Kinderwagens aus. - Hängen Sie keine nicht angepassten oder andere als die vom Hersteller empfohlenen Taschen an die Kinderwagenführungen - dies ist gefährlich und kann zu Schäden am Kinderwagen führen. - Dieser Kinderwagen ist so konzipiert, dass er von einem Kind benutzt werden kann. - Es dürfen keine Zubehörteile verwendet werden, die vom Hersteller nicht freigegeben wurden. Verwenden Sie nur Ersatzteile, die vom Hersteller geliefert oder empfohlen werden.
- Verwenden Sie keine zusätzlichen Plattformen, die mit dem Kinderwagen mitgeliefert werden. - Wenn Mängel festgestellt werden, verwenden Sie das Produkt nicht und wenden Sie sich an den Service der **BDG PRODUKCJA** oder den Händler. - Fahren oder schieben Sie den Kinderwagen niemals die Treppe hinauf (einschließlich der Kufen), besonders wenn sich ein Kind im Kinderwagen befindet - dies kann schwere Verletzungen des Kindes und Schäden am Kinderwagen verursachen. - Das Schaukeln

des Kinderwagens kann seine Konstruktion schwächen und zu Schäden führen. - Heben oder transportieren Sie das Produkt niemals mit dem Kind im Inneren. - Vergewissern Sie sich vor dem Gebrauch des Kinderwagens, dass alle klappbaren Mechanismen verriegelt sind (d. h. dass der Kinderwagen ordnungsgemäß aufgeklappt und verriegelt ist). - Montieren Sie immer alle Sicherheits- und Schutzelemente des Kinderwagens gemäß den Anweisungen.- Schnallen Sie immer den Schrittgurt am Schutzbügel an. - Überprüfen Sie regelmäßig, ob alle Teile des Kindewagens in einwandfreiem und sicherem Zustand sind, insbesondere, ob Sitz und Babywanne sowie der Kindersitz korrekt am Gestell befestigt sind. - Achten Sie beim Ein- und Ausklappen des Kinderwagens sowie beim Einstellen der Rückenlehne, der Griffe oder anderer Teile des Kinderwagens auf die Sicherheit Ihres Körpers und Ihres Kindes. - Der Kinderwagen ist für die Vorwärtsbewegung konzipiert.

- **BDG PRODUKCJA** haftet nicht für Sach- oder Personenschäden, die durch die Installation und den Gebrauch des Produkts entstehen, die nicht in Übereinstimmung mit den Anweisungen und Empfehlungen des Herstellers in der Betriebsanleitung erfolgen. - Verwenden Sie nur Komponenten, die vom Hersteller/Lieferanten geliefert oder empfohlen werden. - Am Gestell des Kinderwagens kann eine Babywanne oder Sitz oder Kindersitz befestigt werden. Babywanne: - Es sollte keine zusätzliche Matratze hinzugefügt werden, die nicht vom Hersteller empfohlen wird. - Dieses Produkt sollte nicht von einem Kind verwendet werden, das selbstständig aufstehen, umkippen und sich auf Händen und Knien bewegen kann. Maximales Kindesgewicht: 9 kg. - Die Tragegriffe sollten sich während des Gebrauchs außerhalb der Innenseite der Babywanne befinden. Kindersitz: - Der Kindersitz ersetzt nicht eine Kinderwiege oder ein Kinderbett. Wenn Ihr Kind schlafen muss, legen Sie es in eine geeignete Babywanne, Wiege oder in ein Kinderbett. Anleitung zur Reinigung der Polsterung: - Mit einem Tuch mit mildem Reinigungsmittel reinigen, nicht einweichen, nicht schleudern, aufgeklappt trocknen. Daruf achten, dass das Produkt nicht in der Nähe von offenem Feuer und anderen Hitzequellen aufgestellt wird. - Räder: Aufpumpen auf 28P.SI. (2.0BAR).

Поздравляем Вас с покупкой коляски MILOO производства компании BDG PRODUKCJA.
Поездка Вашего ребенка в ней, несомненно, будет безопасной, комфортной и приятной.

ВАЖНО! ВНИМАТЕЛЬНО ПРОЧИТАЙТЕ И СОХРАНИТЕ ДЛЯ ИСПОЛЬЗОВАНИЯ В БУДУЩЕМ В КАЧЕСТВЕ РУКОВОДСТВА.

ЭЛЕМЕНТЫ КОЛЯСКИ

1. Сиденье, 2. Капюшон, 3. Перегородка, 4. Чехол для ног, 5. Стеллаж, 6 Заднее колесо 2шт., 7 Переднее колесо 2 шт., 8. Корзина, 9. Гондола, 10 Чехол для ног, 11 Сумка

РАСКЛАДЫВАНИЕ КОЛЯСКИ

2. Открыть защелку блокировки, расположенную снаружи рамы коляски (1).

ВНИМАНИЕ: Блокировка от раскладывания в коляске MILOO состоит из двух защит (направляющая и передняя нога).

Обе части имеют возможность саморазблокировки. Этот вид защиты предназначен для предотвращения повреждения замка в случае попытки раскладывания коляски без ее предварительной разблокировки.

3. Потяните раму коляски вверх, пока замки не защелкнутся.

Перед использованием убедитесь, что оба замка правильно заблокированы.

Внимание: Периодически проверяйте замки коляски. Никогда не используйте коляску, если она не работает должным образом.

КОЛЕСА

МОНТАЖ ПЕРЕДНИХ КОЛЕС

4. Наденьте комплект передних колес на ступицу так, чтобы защелкнулась блокировка. Удостоверьтесь, что колесо правильно заблокировано.

Проделайте те же действия с другой стороны.

МОНТАЖ ЗАДНИХ КОЛЕС

5. Наденьте заднее колесо на заднюю ступицу так, чтобы защелкнулась блокировка. Удостоверьтесь, что колесо правильно заблокировано.

Проделайте те же действия с другой стороны.

СНЯТИЕ ПЕРЕДНИХ КОЛЕС

6. Нажмите кнопку блокировки (1) и одновременно снимите заднее колесо со ступицы (2).

СНЯТИЕ ЗАДНИХ КОЛЕС

7. Нажмите кнопку блокировки (1) и одновременно снимите заднее колесо со ступицы (2).

ПЕРЕДНИЕ ПОВОРОТНЫЕ КОЛЕСА

8. Передвиньте блокировку наружу коляски, чтобы заблокировать переднее вращающееся колесо. Повторите те же действия с другой стороны. Поверните замки внутри коляски, чтобы разблокировать передние колеса.

ВНИМАНИЕ: Самоустанавливающиеся колеса должны быть разблокированы, прежде чем коляска сможет двигаться назад!!!

Несоблюдение правил обращения с самоустанавливающимися колесами может привести к их механическим повреждениям движущим элементам, которые не будут подлежать рекламациям.

ПАРКОВОЧНОЕ УСТРОЙСТВО (тормоз)

9. Нажать ногой кнопку для парковки, чтобы заблокировать задние колеса. Нажмите ногой на переднюю часть кнопки парковки, чтобы разблокировать задние колеса.

СИДЕНЬЕ

МОНТАЖ И ДЕМОНТАЖ СИДЕНЬЯ

ВНИМАНИЕ: Никогда не устанавливайте и не снимайте сиденье с ребенком внутри.

Никогда не устанавливать сиденья, если на конструкции установлены дополнительные переходники.

10. Сиденье в коляске MILOO может быть установлено передом или задом к направлению движения

Для этого вставьте сиденье передом или задом к направлению движения в отверстия, находящиеся в пазах замков.

ВНИМАНИЕ: Убедитесь, что сиденье правильно закреплено на стеллаже.

11. Для выдвигания сиденья из коляски нажмите кнопки, расположенные по бокам сиденья, далее выдвиньте сиденье из стеллажа.

РЕГУЛИРОВАНИЕ СПИНКИ

12. Для изменения положения спинки поднимите регулирующий держатель (1).

13. Установите спинку в выбранном положении (2).

14. Чтобы поднять спинку, поднимите спинку и установите ее в нужное положение.

ПЕРЕГОРОДКА

15. Чтобы установить перегородку, вставьте ее в отверстия, расположенные с обеих сторон сиденья коляски. Удостоверьтесь, что барьер правильно предохранен от выдвигания.

16. Чтобы снять перегородку, нажмите кнопку, находящуюся в боковой части перегородки и далее выдвиньте ее из отверстия в сиденье. Прделайте те же действия с другой стороны.

РЕГУЛИРОВКА ПОДНОЖКИ

17. Для того, чтобы поднять подножку в лежачее положение ребенка, поднимите ее конец вверх и установите в выбранном положении.

18. Чтобы изменить положение подножки, нажмите кнопки с обеих сторон подножки и установите в выбранном положении.

ОБСЛУЖИВАНИЕ КАПЮШОНА

19. Капюшон коляски MILOO регулируется по высоте на двух уровнях. Для того, чтобы поднять капюшон, переместите ручку капюшона вверх. Прделайте те же действия с другой стороны. Чтобы опустить капюшон, переместите ручку вниз. Прделайте те же действия с другой стороны.

Капюшон в коляске MILOO может быть дополнительно расширен.

20. Откройте ползунок капюшона.

21. Установите капюшон в требуемом положении.

РЕМНИ БЕЗОПАСНОСТИ

МОНТАЖ

22. Чтобы установить ремни, соедините пряжку плечевого ремня с пряжкой набедренного ремня.

23. Прodelайте те же действия с другой стороны.

24. Соедините пряжки правого и левого боковых комплектов.

25. Соедините основную пряжку коляски.

ВНИМАНИЕ: Пряжки имеют магниты. Их приближение вызывает автоматическую блокировку в соответствующем положении.

РЕГУЛИРОВКА ДЛИНЫ

Чтобы отрегулировать длину ремней, переместите пряжки, чтобы укоротить или удлинить лямки.

РЕГУЛИРОВКА ВЫСОТЫ ПЛЕЧЕВЫХ РЕМНЕЙ

26. Установите пряжки ремней на нужной высоте, сдвинув их вдоль лямок (вверх/вниз).

ВНИМАНИЕ: Перед использованием коляски убедитесь, что ремни правильно отрегулированы (длина, высота) и правильно застегнуты.

27. Чтобы расстегнуть пряжку, нажмите кнопки по бокам пряжки.

28. Чтобы использовать дополнительную упряжь, прикрепите ее к пластиковым кольцам, расположенным на ремнях коляски.

МОНТАЖ ВКЛАДКИ

29. Проденьте концы ремней через отверстия во вкладке.

30. Пристегните ремни.

31. Проденьте ремни через пряжки в сиденье. Закрепите ремни застежками.

После установки вкладка должна плотно прилегать к сиденью.

ЧЕХОЛ ДЛЯ НОГ

32. Установите вставку на сиденье.

33. Проденьте концы ремней через отверстия во вкладке.

34. Проденьте ремни через пряжки в сиденье. Закрепите ремни застежками.

35. Проденьте ремни через держатель капюшона в сиденье. Закрепите ремни застежками.

После установки вкладка должна плотно прилегать к сиденью.

УСТАНОВКА ДОЖДЕВИКА

36. Наденьте дождевик на сидение, чтобы он защищал капюшон и подножку.

РЕГУЛИРОВАНИЕ ДЛИНЫ НАПРАВЛЯЮЩЕЙ

37. Нажмите кнопку на направляющей и одновременно установите ее в выбранное положение.

СКЛАДЫВАНИЕ СТЕЛЛАЖА

Вставьте направляющую в стеллаж, разблокируйте колеса.

38. Потяните ремень в центре стеллажа вверх.

Заблокируйте коляску от случайного раскрытия.

Коляску можно поставить после сборки на колеса и направляющую.

39. Стеллаж можно носить на эластичном ремне, который дополнительно амортизирует его вес при ношении.

СКЛАДЫВАНИЕ КОЛЯСКИ С СИДЕНЬЕМ

Коляску можно сложить с сиденьем, установленным в обе стороны.

Разблокируйте передние колеса

Вставьте направляющую

41. Нажмите кнопку блокировки на задней части спинки (1), поднимите ручку (2)

42. Сложите сиденье так, чтобы его спинка была вплотную к задним или передним колесам (сиденье обращено назад или вперед)

43. Потяните за ремень между спинкой и сиденьем

44. Сложите раму до момента блокировки замка. Коляску можно поставить после сборки на колеса и направляющую.

РАСКЛАДЫВАНИЕ КОЛЯСКИ С СИДЕНЬЕМ

45. Открыть защелку блокировки, расположенную снаружи рамы коляски.

46. Потяните раму коляски вверх, пока замки не защелкнутся.

Перед использованием убедитесь, что оба замка правильно заблокированы.

47. разложите спинку в положение сидя.

48. поднять перегородку.

ГОНДОЛА

49. Разложите пруты гондолы так, чтобы они зафиксировались в пластиковых держателях.

50. Прикрепить подкладку к гондоле с помощью молнии и далее положить внутрь матраца.

УСТАНОВКА КАПЮШОНА

51. Наденьте капюшон на дугу люльки.

52. застегните застежку-молнию под дугой гондолы.

53. Застегните застежку-молнию, которая крепит капюшон к люльке.

РЕГУЛИРОВКА КАПЮШОНА

54. Для того, чтобы разложить капюшон, потяните за дугу, пока она не зафиксируется.

55. Одновременно нажмите кнопки с обеих сторон регуляторов капюшона гондолы. и установите ее в требуемом положении.

56. Чтобы еще больше удлинить капюшон, расстегните молнию (1).

57. Нажмите одновременно на кнопки, расположенные с обеих сторон регуляторов капюшона и установите их в выбранном положении.

58. Установите капюшон в требуемом положении.

ЧЕХОЛ ДЛЯ НОГ В ГОНДОЛЕ

59. Пристегните чехол для ног с помощью застежки-молнии

МОНТАЖ И ДЕМОНТАЖ ГОНДОЛЫ

Люльку в коляске MILOO можно установить непосредственно на стеллаже коляски или на адаптеры, предназначенные для увеличения.

60. Чтобы прикрепить гондолу к коляске, разместите ее так, чтобы ее капюшон находился спереди стеллажа а затем вставьте в ручки, расположенные по обеим сторонам стеллажа, до щелчка замков.

ВНИМАНИЕ: Убедитесь, что гондола правильно закреплена на раме коляски

МОНТАЖ ГОНДОЛЫ НА АДАПТЕРАХ

ВНИМАНИЕ: Адаптеры для гондолы используются только для крепления гондолы к коляске. Никогда не монтируйте сиденья на адаптеры гондолы.

61. Чтобы прикрепить адаптеры гондолы к стеллажу коляски, вставьте их в пазы замков с обеих сторон стеллажа.

Чтобы снять адаптеры, нажмите верхнюю кнопку и вытащите адаптер из конструкции коляски
Проделайте те же действия с другой стороны.

ВНИМАНИЕ: Никогда не устанавливайте и не демонтировать гондолу с ребенком внутри.

62. Чтобы прикрепить гондолу к коляске, разместите ее так, чтобы ее капюшон находился спереди стеллажа, а затем вставьте в установленные ранее адаптеры гондолы до момента блокировки:

ВНИМАНИЕ: Убедитесь, что гондола правильно закреплена на адаптерах

Гондола имеет дополнительный кронштейн для стабилизации гондолы на конструкции коляски.

ВНИМАНИЕ: Дополнительный кронштейн можно установить только при монтаже гондол на адаптерах, предназначенных для увеличения.

63. Чтобы прикрепить кронштейн, сдвиньте его, пока не почувствуете сопротивление.

64. Направьте кронштейн на стеллаж и задвиньте его на конструкцию, пока не услышите фиксирующий щелчок.

65. Чтобы разобрать гондолу, отсоедините кронштейн от стеллажа коляски.

66. Поверните его в горизонтальное положение и задвиньте под коляску до фиксации.

67. Поднимите ручку замка, расположенную под гондолой, и одновременно вытащите гондолу из стеллажа коляски (2).

ВЕНТИЛЯЦИЯ ГОНДОЛЫ

Гондола имеет вентиляцию спереди и сзади, а также в капюшоне.

68. Чтобы получить доступ к вентиляции капюшона, расстегните молнии снаружи гондолы и снимите ткань.

ДОЖДЕВИК

69. Наденьте дождевик на гондолу.

МОСКИТНАЯ СЕТКА

70. Надеть москитную сетку на гондолу.

МОНТАЖ СУМКИ НА РУЧКАХ КОЛЯСКИ

71. Поместите сумку в держатели на направляющей.

УСТАНОВКА АВТОКРЕСЛА

72. Закрепить адаптеры на раме коляски, вставляя их в зазоры на замках коляски. Убедитесь, что они были правильно заблокированы.

73. Установить кресло задом к направлению движения и далее вставить его в ранее закрепленные адаптеры

(1). Нажать кнопки, расположенные с обеих сторон ручки кресла (2) и поднять его ручку (3), чтобы зафиксировать его в адаптерах.

ВНИМАНИЕ: Удостоверьтесь, что автокресло правильно закреплено.

ДЕМОНТАЖ АВТОКРЕСЛА

74. Нажмите кнопку с обеих сторон ручки кресла (1) и поднимите ручку (2).

Выньте кресло из адаптеров (3).

СКЛАДЫВАНИЕ КОЛЯСКИ С АДАПТЕРАМИ

Коляску можно сложить с помощью адаптеров, закрепленных на стеллаже.

75. Чтобы сложить коляску с адаптерами, сдвиньте замок вверх и одновременно поднимите ремень складывания до тех пор, пока коляска не будет сложена.

ДЕМОНТАЖ АДАПТЕРОВ

76. Снимите адаптер с коляски, нажимая кнопку (1) и одновременно извлекая его из рамы (2).

Проделайте те же действия с другой стороны.



ЧИСТКА И ЭКСПЛУАТАЦИЯ КОЛЯСКИ

Зготовленные из пластмассы, и ремни можно чистить мягкой влажной тряпкой. Запрещено использовать агрессивные моющие средства.

Металлические детали протереть сухой тряпкой, чтобы удалить пыль и воду. Если они испачканы грязью, или после езды в зимний период, их следует обработать препаратами со смазочными свойствами.

Инструкция по очистке обивки: - Чистить тканью с мягким моющим средством, не замачивать, не отжимать, сушить в разложенном виде.

Следует периодически проверять послабление болтов и заменять поврежденные части.

Необходимо смазывать ходовые элементы, такие как ступицы колес, оси, желательно с использованием популярных препаратов, особенно после езды по песке либо в зимнее время. Агрессивные средства могут вызвать коррозию. Также следует помнить о консервации всех металлических деталей.

 **ПРЕДУПРЕЖДЕНИЕ**

- **ВАЖНО: ВНИМАТЕЛЬНО ПРОЧИТЕ И СОХРАНИТЕ ИНСТРУКЦИЮ ДЛЯ ДАЛЬНЕЙШЕГО ИСПОЛЬЗОВАНИЯ.**
- **ПРЕДУПРЕЖДЕНИЕ** Никогда не оставляйте ребенка без присмотра.
- **ПРЕДУПРЕЖДЕНИЕ** Перед использованием убедитесь, что все блокировочные элементы зафиксированы.
- **ПРЕДУПРЕЖДЕНИЕ** Во избежание травм следует убедиться, что при складывании или раскладывании данного изделия ребенок находится на нужном расстоянии от него.
- **ПРЕДУПРЕЖДЕНИЕ** Не разрешайте ребенку играть с данным изделием.
- **ПРЕДУПРЕЖДЕНИЕ** Прогулочный блок не подходит для детей младше 6 месяцев.
- **ПРЕДУПРЕЖДЕНИЕ** Всегда пользуйтесь системой удерживания ребенка.
- **ПРЕДУПРЕЖДЕНИЕ** Перед использованием проверьте, правильно ли зафиксированы крепежные элементы люльки, прогулочного блока или автокресла.
- **ПРЕДУПРЕЖДЕНИЕ** Запрещается использовать коляску во время бега или езды на роликовых коньках.
- Максимальный вес и возраст ребенка, для которого предназначена коляска: 22 кг или 4 года, в зависимости от того, что наступит раньше.
- Парковочное устройство (тормоз) должно быть включено, когда Вы кладете или вынимаете ребенка из коляски. - Всегда во время парковки коляски блокируйте тормоз (парковочное устройство). - Максимальная нагрузка на сумку, подвешенную на направляющей коляски, составляет 1,5 кг. - Максимальная нагрузка на корзину составляет 3 кг.
- Максимальная нагрузка кармана короба / люльки составляет 0,3 кг.
- Любая нагрузка, прикрепленная к держателю и/или задней стороне спинки и/или к боковинам коляски будет влиять на устойчивость коляски.
- Не вешайте сумки, не приспособленные для этого и отличные от рекомендованных производителем на направляющие коляски - это опасно и может привести к повреждению коляски. - Эта коляска предназначена для использования одним ребенком. - Аксессуары, не одобренные производителем, не должны использоваться. Следует использовать только запчасти, поставляемые или рекомендуемые производителем. - Не используйте дополнительные платформы, прикрепленные к коляске. - В случае обнаружения каких-либо дефектов не используйте продукт и обратитесь в сервисную службу предприятия **BDG PRODUKČJA** или продавца. - Никогда не поднимайтесь и не спускайтесь коляской по лестнице (также по полозьям), особенно когда

.....

в ней находится ребенок - это может привести к серьезным травмам ребенка и повреждению коляски. - Раскачивание коляски может ослабить ее конструкцию и привести к ее повреждению. - Никогда не переносите и не поднимайте продукт с ребенком внутри. - Перед использованием коляски всегда убедитесь, что механизмы складывания заблокированы (она правильно разложена и заблокирована). - Всегда устанавливайте все защитные элементы коляски в соответствии с инструкцией - Всегда застегивайте паховый ремень на барьере. - Периодически проверяйте функциональность и безопасность всех компонентов коляски, в частности, правильное крепление сиденья и люльки и автокресла к шасси. - При складывании и раскладывании коляски, а также при регулировке спинки, ручки или других компонентов коляски соблюдайте безопасность частей Вашего тела и Вашего ребенка. - Коляска предназначена для движения вперед. - **BDG PRODUKCIJA** не несет ответственности за ущерб, причиненный имуществу или лицам в результате сборки и использования продукта в нарушение инструкций и рекомендаций производителя, включенных в руководство по эксплуатации. - Используйте только компоненты, поставляемые или рекомендованные производителем / дистрибьютором. - К раме коляски можно прикрепить люльку или сиденье или автокресло. Люлька: Не следует добавлять никаких дополнительных матрасов, кроме рекомендуемого производителем. - Настоящее изделие предназначено для ребенка, не умеющего самостоятельно сидеть, переворачиваться и передвигаться с помощью своих рук и коленей. Максимальный вес ребенка: 9 кг. - Ручки для переноски должны быть расположены снаружи люльки во время ее использования. Автокресло: - Автокресло не заменяет колыбель или кроватку. Если Вашему ребенку нужен сон, положите его в подходящую люльку, колыбель или детскую кроватку. Инструкция по очистке обивки: - Чистить тканью с мягким моющим средством, не замачивать, не отжимать, сушить в разложенном виде. Помните об опасности открытого огня и других источников сильного тепла в непосредственной близости от продукта. - Колеса: надуть до 28P.SI. (2.0BAR).

Blahopřejeme vám k zakoupení kočárku MILOO firmy BDG Produkcyj.Vození vašeho dítěte v kočárku bude určitě bezpečné, pohodlné a příjemné.

DŮLEŽITÉ! PŘEČTĚTE SI POZORNĚ A USCHOVEJTE PRO BUDOUCÍ POUŽITÍ JAKO ODKAZ.

SOUČÁSTI KOČÁRKU

1. Sedadlo, 2. Boudička, 3. Madlo, 4. Potah na nohy, 5. Rám, 6. Zadní kolo 2 ks, 7. Přední kolo 2 ks, 8. Koš, 9. Korba, 10. Potah na nohy, 11. Taška

ROZLOŽENÍ KOČÁRKU

2. Odjistěte blokovací pojistku umístěnou na vnější straně rámu kočárku (1).

POZOR: Pojistka proti rozložení kočárku MILOO se skládá ze dvou zámků (rukojeť a přední noha). Obě části mají možnost samovolného odjištění. Tento typ ochrany má za úkol zabránit poškození pojistky při pokusu o rozložení kočárku bez jejího předchozího odjištění.

3. Zatahnete rám kočárku nahoru, dokud se nezajistí zámký.
Před použitím zkontrolujte, zda jsou oba zámký správně zajištěny.

Pozor: Pravidelně kontrolujte zámký kočárku. Nikdy nepoužívejte kočárek, pokud zjistíte nesprávné fungování.

KOLA

MONTÁŽ PŘEDNÍCH KOL

4. Zasuňte sadu předního kola do náboje, dokud se nezajistí. Ujistěte se, že je kolo správně zajištěno. Totéž proveďte na druhé straně.

MONTÁŽ ZADNÍCH KOL

5. Zasuňte zadní kolo do zadního náboje, dokud se nezajistí. Ujistěte se, že je kolo správně zajištěno. Totéž proveďte na druhé straně.

DEMONTÁŽ PŘEDNÍCH KOL

6. Stiskněte blokovací tlačítko (1) a zároveň vysuňte zadní kolo z náboje (2).

DEMONTÁŽ ZADNÍCH KOL

7. Stiskněte blokovací tlačítko (1) a zároveň vysuňte zadní kolo z náboje (2).

OTOČNÁ PŘEDNÍ KOLA

8. Otočením pojistky na vnější stranu kočárku zablokujete přední otočná kola. Totéž proveďte na druhé straně. Otočením pojistky dovnitř kočárku odblokujete přední kola.

POZOR: Samonastavitelná kola odblokujte předtím, než s kočárkem pojedete dozadu!!!

Při nedodržení pravidel manipulace se samonastavitelnými koly může dojít k mechanickému poškození jízdních prvků, které nebude předmětem reklamace.

PARKOVACÍ ZAŘÍZENÍ (brzda)

9. Stisknutím nohou zadní části parkovacího tlačítka zabrzdíte zadní kola. Stisknutím nohou přední části parkovacího tlačítka odbrzdíte zadní kola.

SEDADLO

MONTÁŽ A DEMONTÁŽ SEDADLA

POZOR: Sedadlo nikdy nemontujte ani nedemontujte s dítětem uvnitř.

Sedadlo nikdy nemontujte, pokud jsou na konstrukci namontovány přídatné adaptéry.

10. Sedadlo v kočárku MILOO můžete namontovat po směru jízdy nebo proti směru jízdy.

Chcete-li to provést, zasuněte sedadlo po směru nebo proti směru jízdy do připravených otvorů v drážkách zámků.

POZOR: Ujistěte se, že je sedadlo správně připevněno na rámu.

11. Pro sejmutí sedadla z kočárku stiskněte tlačítka na jeho obou stranách a pak vysuňte sedadlo z rámu.

NASTAVENÍ OPĚRADLA

12. Chcete-li změnit polohu opěradla, zvedněte nastavovací rukojeť (1).

13. Nastavte opěradlo do požadované polohy (2).

14. Chcete-li opěradlo zvednout, zvedněte jej a nastavte do požadované polohy.

MADLO

15. Chcete-li namontovat madlo, zasuněte jej do otvorů na obou stranách sedadla kočárku. Ujistěte se, že je madlo řádně zajištěno proti vysunutí.

16. Chcete-li madlo vyjmout, stiskněte tlačítko na boční straně madla a pak jej vysuňte z otvoru v sedadle. Totéž proveďte na druhé straně.

NASTAVENÍ OPĚRKY NOHOU

17. Chcete-li zvednout opěrku nohou do lehu dítěte, zvedněte její konec nahoru a nastavte do požadované polohy.

18. Chcete-li změnit polohu opěrky nohou, stiskněte tlačítka na obou stranách opěrky nohou a nastavte ji do požadované polohy.

MANIPULACE S BOUDIČKOU

19. Boudičku v kočárku MILOO můžete výškově nastavit do dvou úrovní. Chcete-li zvednout boudičku, přesuňte páčku boudičky nahoru. Totéž proveďte na druhé straně.

Chcete-li boudičku snížit, přesuňte páčku dolů. Totéž proveďte na druhé straně.

Boudičku v kočárku MILOO můžete navíc rozšířit.

20. Rozepněte zip boudičky.

21. Boudičku nastavte do požadované polohy.

BEZPEČNOSTNÍ PÁSY

MONTÁŽ

22. Chcete-li namontovat pásy, spojte sponu ramenního pásu se sponou bederního pásu.

23. Totéž proveďte na druhé straně.

24. Spojte spony sady pravé a levé strany.

25. Spojte hlavní sponu kočárku.

POZOR: Spony mají magnety. Jejich přiblížení způsobí automatické zablokování ve vhodné poloze.

NASTAVENÍ DÉLKY

Chcete-li upravit délku pásů, posuňte přezky, abyste popruhy zkrátíte nebo prodloužili.

NASTAVENÍ VÝŠKY RAMENNÍCH PÁSŮ

26. Nastavte přezky pásů do vhodné výšky jejich posunutím po pásech (nahoru/dolů).

POZOR: Před použitím kočárku se ujistěte, že jsou pásy správně upraveny (délka, výška) a správně upevněny.

27. Chcete-li rozepnout sponu, stiskněte tlačítka po stranách spony.

28. Chcete-li použít přídatné pásy, připevněte je k plastovým kroužkům na bezpečnostních pásech kočárku.

MONTÁŽ VLOŽKY

29. Protáhněte konce pásů otvory ve vložce.

30. Zapněte pásy.

31. Protáhněte popruhy úchyty v sedadle. Popruhy zapněte druky.

Po dokončení musí vložka přiléhat k sedadlu.

POTAH NA NOHY

32. Položte potah na sedadlo.

33. Protáhněte konce pásů otvory ve vložce.

34. Protáhněte popruhy úchyty v sedadle. Zapněte popruhy druky.

35. Protáhněte popruhy za držadlo boudičky v sedadle. Zapněte popruhy druky.

Po namontování musí vložka přiléhat k sedadlu.

MONTÁŽ PLÁŠTĚNKY

36. Nasadte pláštěnku na sedadlo tak, aby chránila boudičku a opěrku nohou.

NASTAVENÍ DÉLKY RUKOJETI

37. Stiskněte tlačítko na rukojeti a zároveň ji nastavte do požadované polohy.

SLOŽENÍ RÁMU

Zasuňte rukojeť do rámu. Odbrzďte kola.

38. Zatáhněte popruh umístěný ve středu rámu nahoru.

Zajistěte kočárek proti samovolnému rozložení.

Kočárek můžete po složení postavit na kolečka a rukojeť.

39. Rám můžete přenášet pomocí elastického popruhu, který navíc vyrovnává jeho váhu při nošení.

SLOŽENÍ KOČÁRKU SE SEDADLEM

Kočárek můžete složit se sedadlem namontovaným na obě strany.

Odbrzďte přední kola.

Zasuňte rukojeť.

41. Stiskněte blokovací tlačítko na zadní straně opěradla (1), zvedněte držák (2).

42. Sklopte sedadlo tak, aby jeho opěradlo bylo blízko zadních nebo předních kol (sedadlo po směru nebo v protisměru jízdy).

43. Zatáhněte za popruh mezi opěradlem a sedadlem.

44. Složte rám, dokud se nezajistí pojistka. Kočárek můžete po složení postavit na kola a rukojeť.

ROZLOŽENÍ KOČÁRKU SE SEDADLEM

45. Odjistěte blokovací pojistku na vnější straně rámu kočárku.
46. Zatáhněte rám kočárku nahoru, dokud nezapadnou zámky.
- Před použitím zkontrolujte, zda jsou oba zámky správně zajištěny.
47. Rozložte opěradlo do sedu.
48. Zvedněte madlo.

KORBA

49. Rozložte tyče korby, dokud se nezajistí v plastových držácích.
50. Připevněte výstelku korby pomocí zipu a pak vložte dovnitř matraci.

MONTÁŽ BOUDIČKY

51. Nasaďte boudičku na držadlo korby.
52. Zapněte zip pod držadlem korby.
53. Zapněte zip připevňující boudičku ke korbě.

NASTAVENÍ BOUDIČKY

54. Chcete-li rozložit boudičku, zatáhněte za držadlo, dokud se nezajistí.
55. Stiskněte současně tlačítka na obou stranách regulátoru boudičky korby a nastavte je do požadované polohy.
56. Chcete-li rozšířit boudičku, rozepněte zip (1).
57. Stiskněte současně tlačítka na obou stranách regulátorů boudičky a nastavte ji do vybrané polohy.
58. Nastavte boudičku do požadované polohy.

POTAH NA NOHY KORBY

59. Připněte potah na nohy pomocí zipu.

MONTÁŽ A DEMONTÁŽ KORBY

Korbu v kočárku MILOO můžete namontovat přímo na rám kočárku nebo na zvyšující adaptéry.

60. Chcete-li připevnit korbu ke kočárku, umístěte ji tak, aby její boudička byla v přední části rámu a pak zasuňte do držáků umístěných na obou stranách rámu, dokud nezapadnou pojistky.

POZOR: Ujistěte se, že je korba správně připevněna k rámu kočárku.

MONTÁŽ KORBY NA ADAPTÉRY

POZOR: Adaptéry korby slouží pouze pro připevnění korby na kočárek. Nikdy nemontujte sedadlo na adaptéry korby.

61. Chcete-li připevnit adaptéry korby na rám kočárku, zasuňte je do drážek zámků na obou stranách rámu.

Chcete-li adaptéry vyjmout, stiskněte horní tlačítko a vysuňte adaptér z konstrukce kočárku. Totéž proveďte na druhé straně.

POZOR: Nikdy nemontujte ani nedemontujte korbu s dítětem uvnitř.

62. Chcete-li připevnit korbu na kočárek, nastavte ji tak, aby její boudička byla v přední části rámu, a pak ji zasuňte do dříve namontovaných adaptérů korby, až na doraz.

POZOR: Ujistěte se, že je korba správně namontována na adaptéry.

Korba má další držák pro stabilizaci korby na rámu kočárku.

POZOR: Další držák můžete namontovat pouze tehdy, když korbu montujete na zvyšující adaptéry.

63. Chcete-li namontovat držák, vysuňte jej až na doraz.

64. Nasměrujte držák na rám a nasuňte jej na konstrukci, dokud neuslyšíte cvaknutí pojistky.

65. Chcete-li korbu sejmout, odepněte držák z rámu kočárku.

66. Otočte jej do vodorovné polohy a zasuňte jej pod kočárek, dokud se nezajistí.

67. Nadzvedněte úchyt pojistky umístěný pod korbou a zároveň vysuňte korbu z rámu kočárku (2).

VĚTRÁNÍ KORBY

Korba má větrání v přední a zadní části a v boudičce.

68. Chcete-li získat přístup k větrání boudičky, rozepněte zipy umístěné na vnější straně korby a odsuňte látku.

PLÁŠTĚNKA

69. Pláštěnku natáhněte na korbu.

MOSKYTIÉRA

70. Moskytiéru natáhněte na korbu.

MONTÁŽ TAŠKY NA DRŽÁCÍCH KOČÁRKU

71. Tašku umístěte do držáků na rukojeti.

MONTÁŽ AUTOSEDAČKY

72. Připevněte adaptéry k rámu kočárku tak, že je zasunete do drážek na zámcích kočárku. Ujistěte se, že jsou správně zajištěny.

73. Nastavte autosedačku proti směru jízdy a pak ji zasuňte do dřívě namontovaných adaptérů

(1). Stiskněte tlačítka na obou stranách držáku autosedačky (2) a sklopte její držadlo (3), aby se zajistilo v adaptérech.

POZOR: Ujistěte se, že je autosedačka správně zajištěna.

DEMONTÁŽ AUTOSEDAČKY

74. Stiskněte tlačítka na obou stranách držáku autosedačky (1) a zvedněte její držadlo (2).

Vysuňte autosedačku z adaptérů (3).

SLOŽENÍ KOČÁRKU S ADAPTÉRY

Kočárek můžete složit s namontovanými adaptéry na rámu.

75. Chcete-li složit kočárek s adaptéry, přesuňte zámek nahoru a zároveň zvedněte popruh pro složení, dokud se kočárek nesloží.

DEMONTÁŽ ADAPTÉRŮ

76. Vyjměte adaptér z kočárku stisknutím tlačítka (1) a zároveň jej vysuňte z rámu (2).

Totéž proveďte na druhé straně.



UPOZORNĚNÍ

DŮLEŽITÉ ! POKYNY SI POZORNĚ PŘEČTĚTE A USCHOVEJTE PRO POZDĚJŠÍ POUŽITÍ

- UPOZORNĚNÍ Nikdy nenechávejte dítě bez dozoru
- UPOZORNĚNÍ Před použitím si ověřte, že jsou všechny zajišťovací prvky správně zapnuté.
- UPOZORNĚNÍ Aby nedošlo ke zranění dítěte, ujistěte se, že dítě není přítomné při skládání či rozkládání tohoto produktu.
- UPOZORNĚNÍ Tento výrobek není hračka. Nedovolte dítěti, aby si s tímto výrobkem hrálo.
- UPOZORNĚNÍ Nepoužívejte tuto sedačku pro dítě mladší 6-ti měsíců.
- UPOZORNĚNÍ Vždy používejte zádržný systém.
- UPOZORNĚNÍ Před použitím zkontrolujte, zda jsou připevňovací zařízení lůžka, sedačky nebo autosedačky správně zaklesnuta
- UPOZORNĚNÍ Tento výrobek není vhodný pro běhání nebo jízdu na bruslích.
- Maximální hmotnost a věk dítěte, pro kterého je určen kočárek: 22 kg nebo 4 roky, podle toho, co nastane dříve.
- Parkovací zařízení (brzda) mějte zabrzděné, když vkládáte nebo vyjímáte dítě. - Když parkujete kočárek, vždy zabrzděte brzdu (parkovací zařízení).
- Maximální zatížení tašky zavěšené na rukojeti kočárku činí 1,5 kg.
- Maximální zatížení košíku činí 3 kg. - Maximální zatížení kapsy boudičky/korby činí 0,3 kg. - Jakákoli zátěž zavěšená na rukojeti a/nebo zadní straně opěradla a/nebo bočních stranách kočárku bude ovlivňovat stabilitu kočárku. - Na rukojeti kočárku nezavěšujte k tomu nepřizpůsobené tašky nebo jiné, než které doporučuje výrobce – je to nebezpečné a může to způsobit poškození kočárku. - Tento kočárek byl navržen pro jedno dítě.
- Nepoužívejte příslušenství, které není schváleno výrobcem. Používejte pouze náhradní díly, které dodal nebo doporučil výrobce. - Nepoužívejte další plošiny připojované ke kočárku. - Pokud zjistíte jakoukoli závadu, nepoužívejte výrobek a kontaktujte servis **BDG PRODUKČJA** nebo prodejce.
- Nikdy nejezděte s kočárkem po schodech (také na ližinách), zejména když se v něm nachází dítě – může to způsobit vážný úraz dítěte a poškození kočárku. - Houpání kočárku může oslabit jeho konstrukci a způsobit jeho poškození. - Kočárek s dítětem nikdy nezvedejte nebo nepřenašejte. - Před použitím kočárku se vždy ujistěte, že skládací mechanismus je zablokován (je správně rozložen a zablokován). - Na kočárek vždy namontujte všechny ochranné a zabezpečovací prvky v souladu s návodem. - Zapínejte vždy

.....

mezinožní popruh k madlu. - Pravidelně kontrolujte, zda jsou všechny součásti kočárku funkční a bezpečné, zejména správné připevnění sedátka a korby a autosedačky k podvozku. - Při skládání a rozkládání kočárku a také při nastavení opěradla, rukojeti nebo jiných součástí kočárku dávejte pozor, aby části vašeho těla a těla dítěte byly bezpečné. - Kočárek je určen pro jízdu dopředu. - **BDG PRODUKCJA** nenese odpovědnost za škody na majetku nebo osobách v následku montáže a používání předmětného výrobku v rozporu s pokyny a doporučeními výrobce uvedenými v návodu k obsluze. - Používejte pouze části, které dodal nebo doporučil výrobce/distributor. - Na konstrukci kočárku můžete připevnit korbu, sedátko nebo autosedačku. Korba: - Nepřidávejte žádnou další matraci než doporučenou výrobcem. - Tento výrobek je vhodný pro dítě, které neumí sedět samo, přetáčet se a pohybovat na svých rukou a kolenou. Maximální hmotnost dítěte: 9 kg. - Úchyty pro přenášení musí být z vnější strany korby při jejím používání. Autosedačka: - Autosedačka nenahrazuje kolébku ani postýlku. Pokud se vašemu dítěti chce spát, vložte jej do příslušné korby, kolébky nebo postýlky. Návod k čištění čalounění: - Čistěte hadříkem a jemným čisticím přípravkem, nenamáčejte, neždímejte, sušte v rozložené poloze. Pozor na nebezpečí otevřeného ohně nebo dalších zdrojů tepla v blízkosti výrobku. - Kola: Nafukujte na 28P.SI. (2.0BAR).



ČIŠTĚNÍ A POUŽÍVÁNÍ

Části kočárku vyrbené z umělého materiálu a popruhy je možné čistit za pomoci měkkého, navlhčeného hadříku. Je zakázáno používání agresivních pracích prostředků.

Kovové části otírejte suchým hadříkem, abyste očistili prach a vodu. V případě silného znečištění blátem nebo v zimním období chraňte tyto části používáním preparátů s mazacími vlastnostmi.

Návod k čištění čalounění: - Čistěte hadříkem a jemným čisticím přípravkem, nenamáčejte, neždímejte, sušte v rozložené poloze.

V pravidelných obdobích kontrolujte povolení šroubů a vyměňujte poškozené části. Je nutné promazávat pojízdné části, tj. hlavy kol, osu, nejlepší je používání známých preparátů, zejména po jízdě v písčitém terénu nebo v zimním období. Agresivní prostředky by mohly způsobovat korozi. Pamatujte také na konzervaci všech kovových částí.

Blahoželáme Vám k zakúpeniu kočíka MILOO od firmy BDG Produkcia.
Vaše dieťa v ňom bude určite cestovať bezpečne, pohodlne a príjemne.

DÔLEŽITÉ: POZORNE SI PREČÍTAJTE A ODLOŽTE NA NAHLIADNUTIE V BUDÚCNOSTI .

KOMPONENTY KOČÍKA

1. Sedadlo, 2. Strieška, 3. Hrazdička, 4. Nánožník, 5. Rám, 6 Zadné koleso 2 ks,
7 Predné koleso 2 2 ks, 8. Košík, 9. Vanička, 10 Nánožník, 11 Taška

ROZKLADANIE KOČÍKA

2. Odistite západku poistky, ktorá sa nachádza na vonkajšej strane rámu kočíka (1).

UPOZORNENIE: Poistka proti rozloženiu v kočíku MILOO pozostáva z dvoch zaistovacích mechanizmov (vodiaca rúčka a predná noha).

Obe časti majú funkciu samovoľného odistenia. Tento typ ochrany je určený na to, aby nedošlo k poškodeniu poistky v prípade pokusu o rozloženie kočíka bez predchádzajúceho odistenia poistky.

3. Ťahajte rám kočíka nahor, kým sa zámky nezaistia. Pred použitím skontrolujte, či sú oba zámky správne zaistené.

Upozornenie: Pravidelne kontrolujte zámky kočíka. Nikdy nepoužívajte kočík, ak zistíte, že nefungujú správne.

KOLESÁ

MONTÁŽ PREDNÝCH KOLIES

4. Zasuňte zostavu predného kolesa do náboja, až kým sa nezaistí. Uistite sa, či je koleso správne zaistené. Zopakujte postup na druhej strane.

MONTÁŽ ZADNÝCH KOLIES

5. Zasuňte zadné koleso do zadného náboja, až kým sa nezaistí. Uistite sa, či je koleso správne zaistené. Zopakujte postup na druhej strane.

DEMONTÁŽ PREDNÝCH KOLIES

6. Stlačte tlačidlo poistky (1) a súčasne vysuňte predné koleso z náboja (2).

DEMONTÁŽ ZADNÝCH KOLIES

7. Stlačte tlačidlo poistky (1) a súčasne vysuňte zadné koleso z náboja (2).

OTOČNÉ PREDNÉ KOLESÁ

8. Otočte poistku smerom von od kočíka, aby ste zaistili predné otočné koleso. Zopakujte postup na druhej strane. Pretočte poistky smerom dovnútra kočíka, aby ste odistili predné kolesá.

UPOZORNENIE: Samonastaviteľné kolesá sa musia odistiť predtým, ako sa začnete s kočíkom pohybovať dozadu!!!

Nedodržanie pravidiel používania samonastaviteľných kolies môže viesť k mechanickému poškodeniu jazdných komponentov, ktoré nebude možné reklamovať.

PARKOVACIE ZARIADENIE (BRZDA)

9. Stlačte chodidlom zadnú časť parkovacej brzdy, aby ste zaistili zadné kolesá. Stlačte chodidlom prednú časť parkovacej brzdy, aby ste odblokovali zadné kolesá.

SEDADLO

MONTÁŽ A DEMONTÁŽ SEDADLA

UPOZORNENIE: Nikdy nemontujte ani nedemontujte sedadlo, keď je v ňom dieťa.

Nikdy nemontujte sedadlo, ak sú ku konštrukcii primontované dodatočné adaptéry.

10. Sedadlo v kočíku MILOO sa môže namontovať v smere alebo proti smeru jazdy.

Na tento účel zasunúť sedadlo v smere alebo proti smeru jazdy do otvorov, ktoré sa nachádzajú v štrbinách zámkov.

UWAGA: Uistite sa, či je sedadlo správne primontované k rámu.

11. Ak chcete odopnúť sedadlo z kočíka, stlačte tlačidlá, ktoré sa nachádzajú na oboch stranách sedadla a následne vysuňte sedadlo z rámu.

NASTAVENIE OPERADLA

12. Ak chcete zmeniť polohu operadla, zdvihnite nastavovaciu rukoväť (1).

13. Nastavte operadlo do požadovanej polohy (2).

14. Ak chcete zdvihnúť operadlo, nadvihnite ho a nastavte do požadovanej polohy.

HRAZDIČKA

15. Hrazdičku namontujete tak, že ju zasuniete do otvorov, ktoré sa nachádzajú na oboch stranách sedadla kočíka. Uistite sa, či je hrazdička riadne zaistená proti vysunutiu.

16. Ak chcete odopnúť hrazdičku, stlačte tlačidlo, ktoré sa nachádza na boku hrazdičky a následne ju vysuňte z otvoru v sedadle. Zopakujte postup na druhej strane.

NASTAVENIE OPIERKY NA NOHY

17. Ak chcete zdvihnúť opierku na nohy do polohy ležmo, potiahnite koniec opierky smerom hore a nastavte ju do požadovanej polohy.

18. Ak chcete zmeniť polohu opierky na nohy, stlačte tlačidlá na oboch stranách opierky na nohy a nastavte ju do požadovanej polohy.

POUŽÍVANIE STRIEŠKY

19. Striešku v kočíku MILOO je možné nastaviť v dvoch výškových úrovniach. Pre zvýšenie striešky presuňte rukoväť striešky smerom hore. Zopakujte postup na druhej strane.

Ak chcete znížiť striešku, presuňte rukoväť smerom dolu. Zopakujte postup na druhej strane.

Striešku v kočíku MILOO je možné dodatočne rozšíriť.

20. Rozopnite zips striešky.

21. Nastavte striešku do požadovanej polohy.

BEZPEČNOSTNÉ PÁSY

MONTÁŽ

22. Pásky namontujete spojením spony ramenného pásu so sponou bedrového pásu.

23. Zopakujte postup na druhej strane.

24. Spojte spony zostáv pravej a ľavej strany.

25. Spojte hlavnú sponu kočíka.

UPOZORNENIE: Spony sú vybavené magnetmi. Priblížením sa automaticky zaistia v požadovanej polohe.

NASTAVENIE DĹŽKY

Dĺžku pásov nastavíte presunutím pracky podľa toho, či chcete skrátiť alebo predĺžiť pásky.

NASTAVENIE VÝŠKY RAMENNÝCH PÁSOV

26. Nastavte pracky pásov do požadovanej výšky presunutím praciek na pásoch (hore/dolu).

UPOZORNENIE: Predtým, ako začnete kočík používať, uistite sa, či sú pásky správne nastavené (dĺžka, výška) a riadne upevnené.

27. Ak chcete rozopnúť sponu, stlačte tlačidlá, ktoré sa nachádzajú na bokoch spony.

28. Ak chcete použiť dodatočné popruhy, upevnite ich k plastovým prstencom, ktoré nachádzajú na pásoch kočíka.

MONTÁŽ VLOŽKY

29. Preložte koncovky pásov cez otvory vo vložke.

30. Zapnite pásky.

31. Preložte remienky cez spony v sedadle. Zapnite remienky pomocou patentných gombíkov. Po dokončení všetkých krokov má vložka priliehať k sedadlu.

NÁNOŽNÍK

32. Položte vložku - fusak na sedadlo.

33. Preložte koncovky pásov cez otvory vo fusaku.

34. Preložte remienky cez spony v sedadle. Zapnite remienky pomocou patentných gombíkov.

35. Preložte remienky za rukoväť striešky v sedadle. Zapnite remienky pomocou patentných gombíkov. Po namontovaní má fusak priliehať k sedadlu.

MONTÁŽ PLÁŠTENKY PROTI DAŽĎU

36. Nasadte pláštenku na sedadlo tak, aby chránila striešku aj opierku na nohy.

NASTAVENIE DĹŽKY VODIACEJ RÚČKY

37. Stlačte tlačidlo, ktoré sa nachádza na vodiacej rúčke, a zároveň ju nastavte do požadovanej polohy.

SKLADANIE RÁMU

Zasuňte vodiacu rúčku do rámu. Odistite kolesá.

38. Potiahnite remienok, ktorý sa nachádza v strede rámu, smerom hore.

Zaistite kočík proti samovoľnému rozloženiu.

Po zložení sa kočík môže postaviť na kolesá aj na rúčku.

39. Rám sa môže prenášať za elastický remienok, ktorý navyše rozloží jeho hmotnosť pri nosení.

SKLADANIE KOČÍKA SO SEDADLOM

Kočík sa môže skladať so sedadlom namontovaným v oboch smeroch.

Odistite predné kolesá

Zasuňte vodiacu rúčku

41. Stlačte tlačidlo poistky, ktorá sa nachádza na zadnej strane operadla (1), zdvihnite rukoväť (2)

42. Zložte sedadlo tak, aby sa jeho operadlo nachádzalo v blízkosti zadných alebo predných kolies (sedadlo proti smeru alebo v smere jazdy)

43. Zatiahnite za pásik, ktorý sa nachádza medzi operadlom a sedadlom

44. Zložte rám, až kým sa nezaistí poistka. Po zložení sa kočík môže postaviť na kolesá aj na rúčku

ROZKLADANIE KOČÍKA SO SEDADLOM

45. Odistite poistku, ktorá sa nachádza na vonkajšej strane rámu kočíka.

46. Potiahnite rám kočíka smerom hore, až kým sa nezaistia zámky.

Predtým, ako začnete používať kočík, skontrolujte, či sú oba zámky riadne zaistené.

47. Rozložte operadlo do sediacej polohy.

48. Zdvihnite hrazdičku.

VANIČKA

49. Rozložte tyče vaničky, až kým nezapadnú do plastových držiakov.

50. Upevnite výstelku vaničky pomocou zipsu a následne vložte dovnútra matrac.

MONTÁŽ STRIEŠKY

51. Nasadte striešku na oblúk vaničky.

52. Zapnite zips pod oblúkom vaničky.

53. Zapnite zips, ktorým sa strieška pripevňuje k vaničke.

NASTAVENIE STRIEŠKY

54. Ak chcete rozložiť striešku, potiahnite za oblúk, až kým sa nezaistí.

55. Stlačte súčasne tlačidlá, ktoré sa nachádzajú na oboch stranách nastavovacích mechanizmov striešky vaničky a nastavte ich do požadovanej polohy.

56. Ak chcete dodatočne rozšíriť striešku, rozopnite zips (1).

57. Stlačte súčasne tlačidlá, ktoré sa nachádzajú na oboch stranách nastavovacích mechanizmov striešky a nastavte ju do požadovanej polohy.

58. Nastavte striešku do požadovanej polohy.

NÁNOŽNÍK K VANIČKE

59. Pripnite nánožník pomocou zipsu

MONTÁŽ A DEMONTÁŽ VANIČKY

Vanička kočíka MILOO sa môže namontovať priamo na rám kočíka alebo na zvyšovacie adaptéry.

60. Ak chcete namontovať vaničku na kočík, nastavte ju tak, aby sa jej strieška nachádzala v prednej časti rámu a následne ju zasuňte do držiakov, ktoré sa nachádzajú na oboch stranách rámu, až kým poistky nezakliknú.

UWAGA: Uistite sa, či je vanička správne pripevnená k rámu kočíka.

MONTÁŽ VANIČKY NA ADAPTÉRY

UPOZORNENIE: Adaptéry vaničky slúžia výhradne na upevnenie vaničky ku kočíku. Nikdy nemontujte sedadlo na adaptéry vaničky.

61. Adaptéry vaničky upevníte k rámu kočíka tak, že ich zasuniete do štrbín zámkov na oboch stranách rámu.

Ak chcete odmontovať adaptéry, stlačte horné tlačidlo a vysuňte adaptér z konštrukcie kočíka. Zopakujte postup na druhej strane.

UPOZORNENIE: Nikdy nemontujte ani nedemontujte vaničku, keď sa v nej nachádza dieťa.

62. Ak chcete namontovať vaničku na kočík, nastavte ju tak, aby sa jej strieška nachádzala v prednej časti rámu a následne ju zasuňte do predtým namontovaných adaptérov vaničky, až kým sa nezaistí.

UPOZORNENIE: Uistite sa, či je vanička správne pripevnená k adaptérom.

Vanička je vybavená dodatočnou konzolou, ktorej úlohou je stabilizovať vaničku na konštrukcii.

UPOZORNENIE: Dodatočná konzola sa smie namontovať iba v prípade, ak montujeme vaničku na zvyšovacie adaptéry.

63. Ak chcete namontovať konzolu, vysuňte konzolu, až kým nepocítite odpor.

64. Nasmerujte konzolu k rámu a nasuňte ju na konštrukciu, až kým nebudete počuť kliknutie poistky.

65. Ak chcete odmontovať konzolu, odopnite konzolu od rámu kočíka.

66. Pretočte ju do vodorovnej polohy a zasuňte pod vaničku kočíka, až kým sa nezaistí.

67. Nakloňte rukoväť poistky, ktoré sa nachádza pod vaničkou, a zároveň vysuňte vaničku z rámu kočíka (2).

VETRANIE VANIČKY

Vanička má vetranie v prednej a zadnej časti, ako aj v strieške.

68. Ak chcete sprístupniť vetranie vaničky, rozopnite zipsy na vonkajšej strane vaničky a odsuňte látku.

PLÁŠTENKA PROTI DAŽĎU

69. Nasadzte pláštenku proti dažďu na vaničku.

SIEŤKA PROTI HMYZU

70. Nasadzte sieťku proti hmyzu na vaničku.

UPEVNIENIE TAŠKY K DRŽADLÁM KOČÍKA

71. Umiestnite tašku na držadlá na vodiacej rúčke.

MONTÁŽ SEDAČKY

72. Upevnite adaptéry k rámu kočíka tak, že ich zasuniete do štrbín zámkov kočíka. Uistite sa, či sú správne zaistené.

73. Nastavte sedačku proti smeru jazdy a následne ju zasuňte do predtým upevnených adaptérov. (1). Stlačte tlačidlá, ktoré sa nachádzajú na oboch stranách držadla sedačky (2) a sklopte jej držadlo (3), aby ste ju zaistili v adaptéroch.

UPOZORNENIE: Uistite sa, či je sedačka správne upevnená.

DEMONTÁŽ SEDAČKY

74. Stlačte tlačidlo, ktoré sa nachádza na oboch stranách držadla sedačky (1) a zdvihnite jej držadlo (2). Vysuňte sedačku z adaptérov (3).

SKLADANIE KOČÍKA S ADAPTÉRMÍ

Kočik sa môže zložiť s adaptérmi namontovanými k rámu.

75. Kočík s adaptérmi zložte tak, že presuniete poistku smerom hore a zároveň zdvihnete skladací remeň, až kým sa kočík nezloží.

DEMONTÁŽ ADAPTÉROV

76. Odmontujte adaptér z kočíka stlačením tlačidla (1) a súčasným vysunutím adaptéra z rámu (2) Zopakujte postup na druhej strane.



ČISTENIE A OBSLUHA KOČÍKA

Časti kočíka a bezpečnostné pásy je potrebné čistiť pomocou mäkkej a vlhkej handričky. Nesmiete používať agresívne čistiace prostriedky.

Kovové časti utierajte suchou handričkou. V prípade zablatenia alebo pri jazde v zimnom období je nutné tieto časti ošetrovať konzervačnými prostriedkami.

Návod na čistenie čalúnenia: - Čistite pomocou handričky s jemným čistiacim prostriedkom, nenamáčajte, nežmýkajte, sušte v rozloženom stave.

Príležitostne prekontrolujte technický stav kočíka šrúby a podobne. Poškodené časti ihneď vymeňte. Po prechádzke v prašnom prostredí alebo v zimnom období občas namastite jazdné časti s použitím bežných prostriedkov v spreji. Agresívne prostriedky môžu spôsobiť koróziu! Nezabúdajte na ošetrovanie všetkých kovových častí.

**UPOZORNENIE**

Dôležité – Pred použitím prečítajte pozorne tento návod a uschovajte ho pre budúcu potrebu.

- UPOZORNENIE Nikdy nenechávajte dieťa bez dozoru
- UPOZORNENIE Pred používaním sa uistite, že všetky zaistovacie zariadenia sú zaistené.
- UPOZORNENIE Pri rozopínaní a zapínaní sa uistite, že dieťa nie je v kočiariku, aby ste predišli prípadnému úrazu.
- UPOZORNENIE Tento výrobok nie je hračka. Nenechajte dieťa hrať sa s týmto výrobkom.
- UPOZORNENIE Nepoužívajte túto sedačku pre deti mladšie ako 6 mesiacov
- UPOZORNENIE Používajte vždy upevňovací systém.
- UPOZORNENIE Pred použitím skontrolujte, či sú správne pripevnené upevňovacie zariadenia kočiarika, sedačky alebo autosedačky
- UPOZORNENIE Tento výrobok nie je vhodný na behanie, korčuľovanie.
- Maximálna hmotnosť a vek dieťaťa, pre ktoré je kočík určený: 22 kg alebo 4 roky, podľa toho, ktorá z týchto skutočností nastane skôr
- Parkovacie zariadenie (brzda) musí byť zaistené, vyberáte alebo vkladáte dieťa alebo do kočíka. - Vždy, keď parkujete kočík, zaistite brzdu (parkovacie zariadenie). - Maximálna záťaž tašky zavesenej na rúčku kočíka je 1,5kg.
- Maximálna záťaž košíka je 3kg. - Maximálna záťaž vrečka budičky/vaničky je 0,3kg. - Akákoľvek záťaž pripojená k rúčke a/alebo k zadnej strane operadla a/alebo k bokom kočíka ovplyvní stabilitu kočíka. - Nevešajte na rukoväť kočíka iné tašky ako tie, ktoré odporúča výrobca, ani tašky, ktoré nie sú prispôbené na tento účel – je to nebezpečné a môže to viesť k poškodeniu kočíka. - Tento kočík bol navrhnutý na používanie pre jedno dieťa. - Nepoužívajte príslušenstvo, ktoré nie je schválené výrobcom.
- Používajte výhradne náhradné diely, ktoré dodáva alebo odporúča výrobca.
- Nepoužívajte dodatočné plošiny na pripojenie ku kočíku. - V prípade, ak zistíte akúkoľvek poruchu, nepoužívajte kočík a kontaktujte servis Baby Design Group alebo predajcu. - Nikdy nevychádzajte ani neschádzajte s kočíkom po schodoch (ani po lyžinách), najmä ak sa v kočíku nachádza dieťa – môže to viesť k vážnemu úrazu dieťaťa a poškodeniu kočíka. - Hojdanie kočíka môže oslabiť jeho konštrukciu a viesť k poškodeniu. - Nikdy nezdvíhajte ani neprenášajte výrobok, keď sa v ňom nachádza dieťa. - Pred použitím kočíka sa vždy uistite, že sú skladacie mechanizmy zaistené (že je správne rozložený a zaistený). - Vždy namontujte všetky bezpečnostné a ochranné prvky kočíka podľa pokynov uvedených v návode - Vždy zapínajte medzinožný popruh k hrazdičke. - Pravidelne kontrolujte, či sú všetky prvky

kočička funkčné a bezpečné, skontrolujte najmä správne upevnenie sedadla a vaničky a autosedačky k podvozku. - Pri skladaní a rozkladaní kočička, a taktiež pri nastavovaní operadla, rúčky alebo iných prvkov kočička, dbajte na bezpečnosť častí Vášho tela aj častí tela dieťaťa. - Kočičik je určený na jazdu dopredu. - BDG PRDUKCJA SP. Z.O.O. nenesie zodpovednosť za škody spôsobené na zdraví alebo majetku v dôsledku montáže alebo používania tohto produktu, ktoré nie sú v súlade s pokynmi a odporúčaniami výrobcu uvedenými návode na použitie. - Používajte výhradne komponenty, ktoré dodáva alebo odporúča výrobca /distribútor. - Namontujte vaničku alebo sedadlo, alebo autosedačku k rámu kočička. Vanička: - Nesmie sa pridávať žiadny iný dodatočný matrac ako ten, ktorý odporúča výrobca. - Tento výrobok nie je vhodný pre dieťa, ktoré je schopné samostatne sedieť, prevracať sa alebo liezť po štyroch. Maximálna hmotnosť dieťaťa: 9kg. - Rukoväťe na prenášanie sa počas používania vaničky nesmú nachádzať mimo vnútra vaničky. Autosedačka: - Autosedačka nenahradzuje kolísku ani postieľku. V prípade, ak Vaše dieťa potrebuje spánok, uložte ho do vhodnej vaničky, kolísky alebo postieľky. Návod na čistenie čalúnenia: - Čistíte pomocou handričky s jemným čistiacim prostriedkom, nenamáčajte, nežmýkajte, sušte v rozloženom stave. Pozor na nebezpečenstvo otvoreného ohňa a iných zdrojov silného tepla v blízkosti výrobku. - Kolesá: Nafukovacie na 28P.S.I (2.0 BAR).

Gratulálunk a BDG PRODUKCJA cég MILOO babakocsijának megvásárlásához.

Az Önök gyermeke biztonságosan, komfortosan és kellemesen fog benne utazni.

FONTOS!: OLVASSA EL FIGYELMESEN ÉS TEGYE EL KÉSŐBBRE EMLÉKEZTETŐNEK A BABAKOCSI RÉSZEI

1. ülés, 2. Napvédő kupola 3. Karfa 4. Lábtakaró, 5. Váz, 6 Hátsó kerék 2 db,
7 Első kerék 2 db, 8. Kosár, 9. Mózeskosár, 10 Lábtakaró, 11 táská

A BABAKOCSI KINYITÁSA

2. Oldja ki a babakocsi váza külső oldalán lévő reteszt (1).

FIGYELEM: A MILOO babakocsin lévő kinyitó reteszelés két zárból áll (vezető rúd és az elülső láb).

Mindkét rész képes önmagát kioldani. Az ezen fajta védelem célja, a zárszerkezet sérülésének elkerülése, ha a babakocsit a zár előzetes kioldása nélkül próbálják szétnyitni.

3. Húzza felfelé a babakocsi vázát, míg a záruk be nem reteszelődnék.

Használat előtt ellenőrizze, hogy mindkét zár megfelelően reteszelésre került.

Figyelem: Rendszeresen ellenőrizze a babakocsi zárait. Soha ne használja a babakocsit, ha helytelen működést észlel.

KEREKEK

AZ ELSŐ KEREKEK FELSZERELÉSE

4. Tolja be az első kerék egységet a kerékagyba, míg nem rögzül. Ellenőrizze, hogy a kerék megfelelően rögzítésre került.

Ismételje meg a műveletet a másik oldalon.

A HÁTSÓ KEREKEK FELSZERELÉSE

5. Tolja be a hátsó kereket a hátsó kerékagyba, míg nem rögzül. Ellenőrizze, hogy a kerék megfelelően rögzítésre került.

Ismételje meg a műveletet a másik oldalon.

AZ ELSŐ KEREKEK LESZERELÉSE

6. Nyomja meg a blokádk gombját (1) és egyidejűleg húzza ki a hátsó kereket a kerékagyból (2).

A HÁTSÓ KEREKEK LESZERELÉSE

7. Nyomja meg a blokádk gombját (1) és egyidejűleg húzza ki a hátsó kereket a kerékagyból (2).

ELSŐ BOLYGÓ KEREKEK

8. Az első bolygó kerék fixálásához forgassa el a reteszt a babakocsi külseje felé. Ismétlje meg a műveletet a másik oldalon. Az első bolygó kerék kioldásához forgassa el a reteszt a babakocsi belseje felé.

FIGYELEM: Az önbeálló kerekeket ki kell oldani, mielőtt a kocsit hátrafelé kezdené tolni!!!

Az önbeálló kerekek kezelésére vonatkozó szabályok be nem tartása a futómű alkatrészeinek mechanikai sérülését eredményezheti, ami nem képezi reklamáció tárgyát.

PARKOLÁS (fék)

9. A hátsó kerekek befékezéséhez nyomja meg a parkoló fék berendezést a lábával. A hátsó kerekek kioldásához nyomja meg a parkoló fék berendezés elülső részét a lábával.

ÜLÉS

AZ ÜLÉS FELSZERELÉSE ÉS LESZERELÉSE

FIGYELEM: Ne szerelje fel vagy le az ülést, ha a gyermek benne tartózkodik.

Ne szerelje be az ülést, ha a szerkezetén további adapterek kerültek alkalmazásra.

10. A MILOO babakocsi ülése mind a menetiránnyal szemben, mind a menetiránynak háttal felszerelhető. Ennek céljából tolja be az ülést a menetiránynak háttal, vagy azzal szemben a babakocsi zárainak nyílásaiba. FIGYELEM: Ellenőrizze, hogy az ülés megfelelően felszerelésre került a babakocsi vázára.

11. Az ülés kicsatolásához nyomja be az ülés két oldalán levő gombokat (1) és húzza ki az ülést a vázból (2).

A HÁTTÁMLA SZABÁLYOZÁSA

12. A háttámla helyzetének szabályozásához emelje fel a szabályozó fogantyút (1).

13. Állítsa a háttámlát a kívánt helyzetbe (2).

14. A háttámla felemeléséhez emelje fel a háttámlát, és állítsa a kívánt pozícióba.

KARFA

15. A karfa felszereléséhez tolja be a karfát a babakocsi ülése két oldalán található műanyag nyílásokba. Ellenőrizze, hogy a karfa megfelelően biztosítva a kicsúszástól.

16. A karfa leszereléséhez nyomja meg a karfa oldalán levő gombot, majd húzza ki a karfát az ülésben levő furatból. Ismétlje meg a műveletet a másik oldalon.

A LÁBTARTÓ SZABÁLYOZÁSA

17. A lábtartó felemeléséhez a gyermek fekvő helyzetébe emelje fel a lábtartó végét, és állítsa a kívánt helyzetbe.

18. A lábtartó helyzetének megváltoztatásához nyomja meg a lábtartó két oldalán lévő gombokat, és állítsa a kívánt helyzetbe.

A NAPVÉDŐ KUPOLA KEZELÉSE

19. A MILOO babakocsi napvédő kupolájának magassága két fokozatban állítható. A napvédő kupola felemeléséhez mozgassa felfelé a kupola fogantyúját. Ismétlje meg a műveletet a másik oldalon.

A napvédő kupola leengedéséhez mozgassa lefelé a fogantyút. Ismétlje meg a műveletet a másik oldalon.

A MILOO babakocsi napvédő kupolája tovább bővíthető.

20. Húzza el a napvédő kupola cipzárját.

21. Állítsa a kupolát a kívánt pozícióba.

BIZTONSÁGI ÖVEK

TELEPÍTÉSE

22. Az övek felszereléséhez csatlakoztassa a vállöv csatját a deréköv csatjához.

23. Ismétlje meg a műveletet a másik oldalon.

24. Kapcsolja össze a jobb és a bal oldali szett csatjait.

25. Csatlakoztassa a babakocsi fő csatját.

FIGYELEM: A csatok mágnesekkel vannak ellátva. Egymáshoz közelítésük automatikusan rögzíti azokat a megfelelő helyzetben.

A HOSSZ SZABÁLYOZÁSA

Az övek hosszának beállításához a csatok elhúzásával rövidítheti vagy hosszabbíthatja a pántokat.

A VÁLLPÁNTOK MAGASSÁGÁNAK BEÁLLÍTÁSA

26. Állítsa az övcsatokat a megfelelő magasságba a hevedereken történő csúsztatásukkal (fel/le).

FIGYELEM: A babakocsi használata előtt ellenőrizze, hogy az övek megfelelően beállításra kerültek (hossz, magasság) és megfelelően rögzítésre kerültek.

27. A csat kioldásához nyomja meg a csat oldalán lévő gombokat.

28. További heveder alkalmazásához rögzítse azt a babakocsi övein található műanyag gyűrűkre.

A BETÉT BEHELYEZÉSE

29. Fűzze át az övek végeit a betétben lévő lyukakon.

30. Csatolja be az övet.

31. Fűzze át az öveket az ülésen lévő csatokon. Csatolja be az öveket a patentek segítségével.

A beszerelés után a betétnek az üléshez kell illeszkednie.

LÁBTAKARÓ

32. Helyezze a betétet az ülésre.

33. Fűzze át az övek végeit a betétben lévő lyukakon.

34. Fűzze át az öveket az ülésen lévő csatokon. Csatolja be az öveket a patentek segítségével.

35. vezesse át a hevedereket a napvédő kupola fogantyúja mögé az ülésbe. Csatolja be az öveket a patentek segítségével. A betétnek a felszerelés után az üléshez kell illeszkednie.

ESŐVÉDŐ FÓLIA FELSZERELÉSE

36. Tegye fel az esővédő fóliát az ülésre úgy, hogy az védje a napvédő kupolát és a lábtartót.

A VEZETŐSÍN HOSSZÁNAK SZABÁLYOZÁSA

37. Nyomja be a vezetősínen található gombot és egyidejűleg állítsa a kívánt helyzetbe.

A VÁZ ÖSSZECSUKÁSA

Csúsztassa a vezetősíneket a vázba, oldja ki a kerekeket.

38. Húzza felfelé a váz közepén található hevedert.

Reteszelve a babakocsit a spontán szétnyílás elkerülésére.

A babakocsi összecsukott állapotban a kerekeire és a vezetősínre állítható.

39. A váz egy rugalmas heveder megfogásával hordozható, amely tovább tompítja a súlyát a hordozás közben.

A BABAKOCSI ÖSSZECSUKÁSA AZ ÜLÉSSEL EGYÜTT

A babakocsi a mindkét oldalra szerelt ülésel együtt összecsukható.

Oldja ki az első kerekeket

Tolja be a vezetősínt

41. Nyomja meg a háttámlán lévő reteszelőgombot (1), emelje fel a fogantyút (2)

42. Hajtsa össze az ülést úgy, hogy a háttámla a hátsó vagy az első kerekekhez közel legyen (hátrafelé vagy előre néző ülés)

43. Húzza meg a háttámla és az ülés között levő hevedert
 44. Csukja össze a vázat, amíg a reteszelő mechanizmus nem reteszelődik. A babakocsi összecukott állapotban a kerekeire és a vezetősínre állítható.
- A BABAKOCSI SZÉTNYITÁSA AZ ÜLÉSSEL EGYÜTT**
45. Oldja ki a babakocsi váza külső oldalán lévő reteszt.
 46. Húzza felfelé a babakocsi vázát, míg a zárok be nem reteszelődnek.
- Használat előtt ellenőrizze, hogy mindkét zár megfelelően reteszelésre került.
47. Hajtsa fel a háttámlát ülő helyzetbe.
 48. Emelje fel a korlátot.

MÓZESKOSÁR

49. Húzza szét a mőzeskosár rudazatát, míg azok nem rögzülnek a műanyag befogókban.
50. Csatolja a betétet a mőzeskosárhoz a cipzár segítségével és utána helyezze be a matracot.

A NAPKUPOLA FELSZERELÉSE

51. Tegye fel a napkupolát a mőzeskosár tartórúdjára.
52. Húzza be a cipzárát a mőzeskosár tartórúdjá alatt.
53. Húzza be a napkupolát a mőzeskosárhoz rögzítő cipzárát.

A NAPVÉDŐ KUPOLA SZABÁLYOZÁSA

54. A kupola kibontásához húzza meg tartórudat, amíg az nem reteszelődik.
55. Nyomja meg a mőzeskosár kupolája két oldalán található szabályozó gombokat és állítsa a szabályozó szerkezetet a kívánt helyzetbe.
56. A kupola további kiszélesítéséhez húzza el a cipzárát (1).
57. Egyidejűleg nyomja meg a kupolájának szabályozó szerkezte két oldalán található szabályozó gombokat és állítsa a kívánt helyzetbe.
58. Állítsa a kupolát a kívánt pozícióba.

MÓZESKOSÁR LÁBTAKARÓ

59. Csatolja fel a lábtakarót a cipzár segítségével

A MÓZESKOSÁR FELSZERELÉSE ÉS LESZERELÉSE

A MILOO babakocsi mőzeskosara közvetlenül a babakocsi vázára vagy az ülésmagasító adapterekre szerelhető.

60. A mőzeskosár babakocsira szereléséhez állítsa be azt úgy, hogy a kupolája a váz eleje felé legyen, majd tolja be a váz két oldalán levő fogantyúkba, a retesz bekattanásáig.

FIGYELEM: Ellenőrizze, hogy a mőzeskosár megfelelően rögzítésre került a babakocsi vázához.

A MÓZESKOSÁR SZERELÉSE ADAPTEREKRE

FIGYELEM: A mőzeskosár adapterei kizárólagosan a mőzeskosár babakocsin való rögzítését szolgálják. Soha ne szerelje az ülést a mőzeskosár adaptereire.

61. A mőzeskosár adapterek babakocsi vázra szereléséhez tolja be azokat a babakocsi két oldalon levő zárainak nyílásaiba.

A mőzeskosár adapterek leszereléséhez nyomja be a felső gombot és húzza ki az adaptert a vázból. Ismétlje meg a műveletet a másik oldalon.

FIGYELEM: Ne szerelje fel vagy le a mőzeskosarat, ha a gyermek benne van.

62. A mőzeskosár babakocsira szereléséhez állítsa be azt úgy, hogy a kupolája a váz eleje felé legyen, majd tolja be a mőzeskosár korábban felszerelt adaptereibe, bekattanásig.

FIGYELEM: Ellenőrizze, hogy a mőzeskosár megfelelően rögzítésre került az adaptereken.

A babakocsi egy kiegészítő tartóval rendelkezik, amely stabilizálja a mőzeskosarat a babakocsi szerkezetén.

FIGYELEM: A kiegészítő támasz csak akkor szerelhető fel, ha a mőzeskosár a magasító adapterekre kerül rászérésre.

63. A támasz rögzítéséhez csúsztassa be a támaszt, érezhető ellenállásig.

64. Irányítsa a támaszt a váz felé, csúsztassa rá a szerkezetre, a reteszelés kattanásig.

65. A mőzeskosár eltávolításához csatolja le a tartórudat a babakocsi vázáról.

66. Fordítsa vízszintes helyzetbe, és csúsztassa a mőzeskosár alá, amíg nem reteszeliődik.

67. Döntse meg a mőzeskosár alatt található reteszeliő fogantyút, és ezzel egyidejűleg húzza ki a mőzeskosarat a babakocsi keretéből (2).

A MŐZESKOSÁR SZELLŐZÉSE

A mőzeskosár szellőzéssel rendelkezik az első és hátsó részen, valamint a kupolán.

68. A napvédő kupola szellőzéséhez nyissa ki a mőzeskosár külső oldalán lévő cipzárszakot, és húzza el a szövetet.

ESŐVÉDŐ FÓLIA

69. Húzza rá az esővédő fóliát a mőzeskosárra.

SZÚNYOGHÁLÓ

70. Helyezze fel szúnyoghálót a mőzeskosárra.

A TÁSKA FELSZERELÉSE A BABAKOCSI FOGANTYÚÍRA

71. Helyezze a táskát a vezetősínen lévő fogantyúkra.

AZ AUTÓSÜLÉS FELSZERELÉSE

72. Szerelje fel az adaptereket a babakocsi vázára, a babakocsi zárjain levő nyílásokba csúsztatva. Ellenőrizze azok megfelelő rögzítését.

73. Helyezze be az ülést a menetiránynak háttal, majd tolja be a korábban felszerelt adapterekbe (1). Nyomja meg az ülés fogantyújának (2) mindkét oldalán levő gombot, és hajtsa le az ülés fogantyúját (3) az adapterekben való rögzüléshez.

FIGYELEM: Ellenőrizze, hogy az autósülés megfelelően rögzítésre került.

AZ ÜLÉS LESZERELÉSE

74. Nyomja meg az ülés fogantyújának (1) mindkét oldalán lévő gombot, és emelje fel az ülés fogantyúját (2).

Húzza ki az ülést az adapterekből (3).

A BABAKOCSI ÖSSZECSUKÁSA AZ ADAPTEREKSEL EGYÜTT

A babakocsi a vázra szerelt adapterekkel együtt összecsukható.

75. A babakocsi adapterekkel együtt történő összecsukásához nyomja felfelé a reteszt, és ezzel egyidejűleg húzza felfelé az összecsukó hevedert, amíg a babakocsi össze nem csukódik.

AZ ADAPTEREK SZÉTSZERELÉSE

76. Szerelje le az adaptert a babakocsiról, benyomva a gombot (1) és egyidejűleg kihúzva azt a vázból (2). Ismétlje meg a műveletet a másik oldalon.



A BABAKOCSI TISZTÍTÁSA ÉS KARBANTARTÁSA

A babakocsi műanyagból készült részei és a biztonsági övek puha, nedves ronggyal tisztíthatók. Ne használjon maró hatású mosószert.

A fémből készült részokről száraz ronggyal törölje le a port és a vizet. A sáros szennyeződéssel járó, illetve téli igénybevétel után az alkatrészeket a megfelelő kenőanyaggal kezelje.

Kárpit tisztítási útmutató: Kímélő tisztítószeres ruhával tisztítsa, ne áztassa, ne centrifugázza, kitergetve szárítsa.

Rendszeres időközönként ellenőrizze a csavarok szorítását, és cserélje ki a megrongálódott alkatrészeket. Kenje a futómű elemeit, azaz a kerékagyakat és tengelyeket, amihez legjobb, különösen a homokos terepen vagy téli időszakban történt igénybevétel után. A maró hatású szerek rozsdásodást okozhatnak.

Ne felejtse meg az összes fémalkatrész tisztításáról sem.

**FIGYELMEZTETÉS**

- Fontos – Figyelmesen olvassa el és őrizze meg későbbi felhasználás esetére

- FIGYELMEZTETES Soha ne hagyja gyermekét felügyelet nélkül

- FIGYELMEZTETES Ellenőrizze, hogy használat előtt minden rögzítő szerkezet be legyen kapcsolva.

- FIGYELMEZTETES A sérülések elkerülése végett, tartsa távol gyermekét a babakocsi összecsucásakor és széthajtásakor.

- FIGYELMEZTETES Ne engedje gyermekét játszani a termékkel.

- FIGYELMEZTETES Az ülés nem alkalmas 6 hónapnál fiatalabb gyermekek számára.

- FIGYELMEZTETES Mindig használja a biztonsági felszerelést

- FIGYELMEZTETES Használat előtt ellenőrizze, hogy a babakocsi váza vagy

az ülőegység vagy az autósülés-csatlakozó megfelelően csatlakoztatva van.

- FIGYELMEZTETES Ez a termék nem alkalmas futáshoz.

- A babakocsiban szállítható gyermek maximális kora és súlya: 4 év vagy 22 kg (amelyiket hamarabb eléri).

- A parkoló berendezést (féket) be kell kapcsolni, amikor a gyermeket kiveszi, vagy beteszi. - Mindenkor, amikor leparkolja a babakocsit, reteszelve a féket (a parkoló berendezést). - A babakocsi fogantyújára felakasztható táskák maximális súlya 1,5kg. - A kosár megengedett terhelése: max 3kg.

- A kupola/gondola zsebének megengedett terhelése: max 0,3kg.

- A tolókarhoz és/vagy a háttámla hátsó részéhez és/vagy részeihez rögzített terhek kihatnak a babakocsi stabilitására. - Ne akasszon a babakocsi tolókarjára arra nem alkalmas, valamint a gyártó által ajánlottól eltérő táskát - mert az veszélyes és a babakocsi megrongálódásához vezethet.

- A babakocsi egy gyermek általi használatra került megtervezésre. - Nem szabad a gyártó által nem elfogadott tartozékokat alkalmazni. Kizárólagosan a gyártó által leszállított vagy ajánlott alkatrészeket használjon. - Ne használjon a babakocsira szerelt további fellépőt. - Bármilyen meghibásodás észlelése esetén a terméket ne használja és forduljon a BDG PRODUKCJA SP.Z.O.O

szervizéhez, vagy az eladóhoz. - Ne hajtson a babakocsival lépcsőre (szintén a rámpára), különösen ha a gyermek a babakocsiban van – az a gyermek komoly sérüléshez és a babakocsi megrongálódásához vezethet.

- A babakocsi ringatása a szerkezet meggyengüléséhez és megsérüléséhez vezethet. - Ne emelje és ne hordozza a terméket, ha a gyermek benne van.

- A babakocsi használata előtt mindenkor ellenőrizze, hogy a kinyitó szerkezetek reteszelésre kerültek (a babakocsi megfelelően kinyitásra és reteszelésre került). - Mindenkor szerelje fel a babakocsi védő és biztonsági

.....

elemeit az útmutató szerint. - Mindenkor csatolja rá az ágyékövet a karfára.
 - Rendszeresen ellenőrizze, hogy a babakocsi valamennyi alkatrésze működőképes és biztonságos, különösen ellenőrizze a gyermekülés, a gondola és az autósülés rögzítését az alvázon. - A babakocsi kinyitásakor és összecukásakor, valamint a háttámla, a fogantyú és egyéb alkatrészek szabályozásakor ügyeljen a saját, valamint a gyermeke testrészeinek biztonságára. - A babakocsi előre irányban használható. - A BDG PRODUKCJA nem vállal felelősséget a nem a használati utasítás előírásainak megfelelő termékhasználatból és összeszerelésből adódó vagyoni és testi sérülésekért. - Kizárólagosan a gyártó / forgalmazó által leszállított vagy ajánlott alkatrészeket használjon. - A babakocsi vázára mózeskosár, gyermekülés vagy autósülés szerelhető fel. Mózeskosár: - Nem szabad plusz matracot betenni, csak a gyártó által ajánlottat. A termék önálló ülésre, átfordulásra és kezein, térdsein mászásra nem képes gyermekek számára való. A gyermek maximális tömege: 9kg. - A hordfüleknek a használat közben a gondola belsején kívül kell lenniük. Gyermekek autósülése: A gyermek autósülés nem váltja fel a bölcsőt vagy a kiságyat. Amennyiben a gyermeke alvásra szorul, helyezze megfelelő gondolába, bölcsőbe vagy kiságyba. Kárpit tisztítási útmutató: - Kímélő tisztítószeres ruhával tisztítsa, ne áztassa, ne centrifugázza, kitergetve szárítsa. Óvakodjon a termék közelében a nyílt láng és egyéb forrásokból származó erős hőhatású termékek használatától! - Kerekek: felfűjják 28P.SI. (2.0BAR).

Честита покупката на количката MILOO от BDG Production.

Пътуването на вашето дете със сигурност ще бъде безопасно, удобно и приятно в него.

ВАЖНО! ПРОЧЕТЕТЕ ВНИМАТЕЛНО И ЗАПАЗЕТЕ ЗА БЪДЕЩИ СПРАВКИ СПРАВКА.

КОМПОНЕНТИ ЗА КОЛИЧКА

1. седалка, 2. капак, 3. бариера, 4. капак за крака, 5. рамка, 6 задно колело 2 бр., 7 Предно колело 2 бр., 8. Кошница, 9. Кошче, 10 Покривало за крака, 11 Чанта

РАЗГЪВАНЕ НА КОЛИЧКАТА

2. Отключете ключалката от външната страна на рамката на количката (1).

ЗАБЕЛЕЖКА: Заклучването против разгъване в количка MILOO се състои от две защиты (водач и преден крак).

И двете части имат възможност за самоотключване. Този вид защита е предназначена избягване на повреда на ключалката в случай на опит за разгъване на количката без първо отваряне сигурност.

3. Издърпайте рамката на количката нагоре, докато ключалките се заключат.

Преди употреба проверете дали двете ключалки са добре заключени.

Забележка: Периодично проверявайте ключалките на количката. Никога не използвайте количката в случай неизправност.

КОЛЕЛА

МОНТАЖ НА ПРЕДНИТЕ КОЛЕЛА

4. Плъзнете комплекта предни колела в главината, докато се заключи. Уверете се, че колелото е правилно заключено. Повторете от другата страна.

МОНТАЖ НА ЗАДНИТЕ КОЛЕЛА

5. Плъзнете задното колело в задната главина, докато се заключи. Уверете се, че колелото е правилно заключено. Повторете от другата страна.

СВАЛЯНЕ НА ПРЕДНИТЕ КОЛЕЛА

6. Натиснете бутона за заключване (1) и в същото време плъзнете задното колело от главината (2).

СВАЛЯНЕ НА ЗАДНИТЕ КОЛЕЛА

7. Натиснете бутона за заключване (1) и в същото време плъзнете задното колело от главината (2).

ВЪРТЯЩИ СЕ ПРЕДНИ КОЛЕЛА

8. Завъртете ключалката към външната страна на количката, за да заключите предното въртящо се колело. Повторете действието

От друга страна. Завъртете ключалките вътре в количката, за да отключите предните колела.

ВНИМАНИЕ: Колелцата трябва да бъдат отключени, преди инвалидната количка да може да се задвижи назад!!! Неспазването на правилата за работа с колела може да доведе до механични повреди движещи елементи, които няма да подлежат на рекламации.

УСТРОЙСТВО ЗА ПАРКИРАНЕ (спирачка)

9. Натиснете задната част на бутона за паркиране с крак, за да заключите задните колела. Натиснете с крак предната част на бутона за паркиране, за да отключите задните колела.

СЕДАЛКА

МОНТАЖ И ДЕМОНТАЖ НА СЕДАЛКАТА

ВНИМАНИЕ: Никога не сглобявайте или разглобявайте столчето с дете вътре.

Никога не монтирайте седалката, ако върху конструкцията са монтирани допълнителни адаптери.

10. Седалката в количка MILOO може да се монтира с лице или лице по посока на движението.

За да направите това, плъзнете седалката напред или назад в предвидените отвори в пролуките на ключалките.

ЗАБЕЛЕЖКА: Уверете се, че седалката е правилно закрепена към рамката.

11. За да свалите седалката от количката, натиснете бутоните от двете страни на седалката, след това плъзнете седалката от рамката.

РЕГУЛИРАНЕ НА ОБЛЕГАЛКАТА

12. За да промените позицията на облегалката, повдигнете дръжката за регулиране (1).

13. Поставете облегалката в желаната позиция (2).

14. За да повдигнете облегалката, повдигнете облегалката и я поставете в желаната позиция.

БАРИЕРАТА

15. За да монтирате релсата, плъзнете я в отворите от двете страни на седалката детска количка. Уверете се, че парапетът е добре осигурен срещу изплъзване.

16. За да откачите парапета, натиснете бутона от страни на парапета и след това го плъзнете навън от дупката в седалката. Повторете от другата страна.

РЕГУЛИРАНЕ НА ПОСТАВКАТА ЗА КРАКАТА

17. За да повдигнете поставката за крачета до легнало положение на детето, повдигнете края ѝ нагоре и я поставете избран елемент.

18. За да промените позицията на поставката за крака, натиснете бутоните от двете страни на поставката за крака и регулирайте в избраната позиция.

ОПЕРАЦИЯ ЗА СТАРТИРАНЕ

19. Качулката в количката MILOO може да се регулира на две нива на височина. Да се за да повдигнете сенника, преместете дръжката на сенника нагоре. Повторете от другата страна. За да спуснете капака, преместете дръжката надолу. Повторете от другата страна.

Качулката в количка MILOO може да се удължи допълнително.

20. Отворете плъзгача на сенника.

21. Поставете качулката в желаната позиция.

ПРЕДПАЗНИ КОЛАНИ ИНСТАЛАЦИЯ

22. За да монтирате коланите, свържете катарамата на раменния колан с катарамата на колана за кръста.

23. Повторете от другата страна.

24. Свържете скобите на десния и левия комплект.

25. Свържете основната катарамата на количката.

ЗАБЕЛЕЖКА: Катарамите съдържат магнити. Техният подход предизвиква автоматично блокиране позиция.

РЕГУЛИРАНЕ НА ДЪЛЖИНА

За да регулирате дължината на презрамките, преместете катарамите, за да скъсите или удължите презрамките.

РЕГУЛИРАНЕ НА ПРЕЗРАМЕНИТЕ НА ВИСОЧИНА

26. Поставете катарамите на коланите на подходящата височина, като ги плъзнете покрай ремъците (нагоре/надолу).

ЗАБЕЛЕЖКА: Преди да използвате количката, уверете се, че презрамките са правилно закрепени регулирани (дължина, височина) и правилно закопчани.

27. За да разкопчате катарамата, натиснете бутоните отстрани на катарамата.

28. За да използвате допълнителния колан, прикрепете го към предоставените пластмасови пръстени върху коланите на инвалидната количка.

ВЛОЖЕТЕ МОНТАЖ

29. Прекарайте краищата на лентите през дупките на вложката.

30. Затегнете предпазните колани.

31. Прекарайте презрамките през катарамите на седалката. Затегнете презрамките с копчета.

Когато приключите, вложката трябва да залепне за седалката.

ПОКРИВАЛО ЗА КРАКАТА

32. Поставете вложката на седалката.

33. Прекарайте краищата на лентите през дупките на вложката.

34. Поставете презрамките през катарамите на седалката. Затегнете презрамките с копчета.

35. прекарайте презрамките през държача на сенника в седалката. Затегнете презрамките с копчета .

След монтажа вложката трябва да прилепне към седалката.

МОНТАЖ НА ДЪЖДОБРАНА

36. Поставете дъждобрана върху седалката, така че да предпазва сенника и поставката за крака.

РЕГУЛИРАНЕ НА ДЪЛЖИНА НА ВОДАЧА

37. Натиснете бутона на водача и същевременно го поставете в желаната позиция.

СГЪВАНЕ НА РАМКАТА

Плъзнете водача в рамката, отключете колелата.

38. Издърпайте лентата в центъра на багажника нагоре.

Блокирайте количката да не се разгъва сама.

Количката може да се постави на колелата и водача след сгъване.

39. Рамката се движи от еластичната лента, която допълнително поема тежестта ѝ при носене.

СГЪВАНЕ НА КОЛИЧКАТА СЪС СЕДАЛКАТА

Количката може да се сгъва, като седалката е монтирана от двете страни.

Отключете предните колела

Поставете водача

41. Натиснете бутона за заключване на гърба на облегалката (1), повдигнете дръжката (2)

42. Сгънете седалката така, че облегалката ѝ да е близо до задните или предните колела (облегалката на седалката или с лице напред)
43. Издърпайте лентата между облегалката и седалката
44. Сгънете рамката, докато ключалката се фиксира. Количката може да се постави на колелата и водача след сгъване.

РАЗГЪВАНЕ НА КОЛИЧКАТА СЪС СЕДАЛКАТА

45. Отключете ключалката от външната страна на рамката на количката.
46. Издърпайте рамката на количката нагоре, докато ключалките се застопорят. Преди употреба проверете дали двете ключалки са добре заключени.
47. Разгънете облегалката до седнало положение.
48. повдигнете парапета.

ГОНДОЛА

49. Разгънете лостовите на гондолата, докато се заключат в пластмасовите държачи.
50. Затегнете подложката на коша с ципа и след това поставете матрака вътре.

МОНТАЖ НА НАВЕСНИК

51. Поставете сенника на дръжката на коша.
52. Затворете ципа под дръжката на коша.
53. Затворете ципа, закопчаващ сенника към коша.

РЕГУЛИРАНЕ НА САВЕН

54. За да разгънете сенника, дръпнете щангата, докато се заключи.
55. Натиснете бутоните от двете страни на регулаторите на капака на гондолата едновременно. и ги задайте на желаната позиция.
56. За да удължите сенника, разкопчайте ципа (1).
57. Натиснете бутоните от двете страни на регулаторите на сенника едновременно и го поставете избрана позиция.
58. Поставете кабината в желаната позиция.

ПОКРИВАЛО ЗА КРАКА НА ГОНДОЛА

59. Затегнете капака на крака с ципа

МОНТАЖ И ДЕМОНТАЖ НА ГОНДОЛА

Кошарата в количката MILOO може да се монтира директно върху рамката на количката или на адаптери повишаване на.

60. За да прикрепите гондолата към количката, поставете я така, че качулката ѝ да е в предната част на рамката и след това плъзнете в дръжките, разположени от двете страни на рамката, докато ключалките щракнат.

ЗАБЕЛЕЖКА: Уверете се, че кошчето е правилно закрепено към рамката на количката.

МОНТАЖ НА КОШАЛКАТА НА АДАПТЕРИ

ЗАБЕЛЕЖКА: Адаптерите за кошница се използват само за закрепване на кошчето към количката. Никога не монтирайте седалки за адаптери за гондола.

61. За да прикрепите адаптерите за кош за кош към рамката на количката, плъзнете ги в слотовете на ключалките от двете страни на стелажа.

За да премахнете адаптерите, натиснете горния бутон и плъзнете адаптера от структурата на количката Повторете от другата страна.

ВНИМАНИЕ: Никога не сглобявайте и не разглобявайте коша с дете вътре.

62. За да прикрепите гондолата към количката, поставете я така, че качулката да е разположена в предната част на рамката и след това плъзнете в предварително прикрепените адаптери за кош за носене, докато запушване.

ЗАБЕЛЕЖКА: Уверете се, че кошчето е правилно закрепено към адаптерите.

Гондолата има допълнителна скоба за стабилизиране на гондолата върху конструкцията детска количка.

ЗАБЕЛЕЖКА: Допълнителна скоба може да се монтира само при инсталиране на гондоли на удължителни адаптери.

63. За да закрепите скобата, плъзнете скобата навън, докато почувствате съпротива.

64. Насочете скобата към стелажа и я плъзнете върху конструкцията, докато чуе щракване на ключалката.

65. За да премахнете коша, откачете скобата от рамката на количката.

66. Завъртете го в хоризонтално положение и го плъзнете под количката, докато се заключи.

67. Повдигнете дръжката за заключване, намираща се под коша и в същото време издърпайте коша от него рамка на количка (2).

ВЕНТИЛАЦИЯ НА КОШАЛКАТА

Гондолата има вентилация отпред и отзад и в капака.

68. За достъп до вентилацията на сенника разкопчайте циповете, разположени извън коша и отстранете тъканта.

ДЪЖДОБРЪЛ

69. Поставете дъждобран на гондолата.

МРЕЖА ПРОТИВ КОМАРИ

70. Поставете мрежата против комари на гондолата.

МОНТИРАНЕ НА ЧАНТАТА НА ДРЪЖКИТЕ НА КОЛИЧКАТА

71. Поставете чантата в държачите на водача.

СГЛОБЯВАНЕ НА СЕДАЛКАТА

72. Закрепете адаптерите към рамката на количката, като ги поставите в слотовете на ключалките на количката. Уверете се, че са правилно заключени.

73. Поставете столчето за кола назад и след това го плъзнете в предварително прикрепените адаптери (1). Натиснете бутоните от двете страни на дръжката на седалката (2) и сгънете дръжката (3), за да го заключите в адаптери.

ЗАБЕЛЕЖКА: Уверете се, че седалката е правилно закрепена.

СВАЛЯНЕ НА СЕДАЛКАТА

74. Натиснете бутона от двете страни на дръжката на седалката (1) и повдигнете дръжката ѝ (2). Плъзнете седалката от адаптерите (3).

СГЪВАЕМА КОЛИЧКА С АДАПТЕРИ

Количката може да се сгъва с адаптерите, монтирани на рамата.

75. За да сгънете количката с адаптери, преместете ключалката *w* нагоре и вдигнете каишката едновременно сгъване до сгъване на количката.

ПРЕМАХВАНЕ НА АДАПТЕРИТЕ

76. Извадете адаптера от количката, като натиснете бутона (1) и едновременно с това го плъзнете от рамката (2) Повторете от другата страна.



ПОЧИСТВАНЕ И ОБСЛУЖВАНЕ НА КОЛИЧКАТА

ЖВАНЕ НА КОЛИЧКАТА

Пластмасовите части и коланите на количката можете да почиствате с помощта на меки и влажни кърпи. Не използвайте агресивни перилни препарати.

Металните части почиствайте със суха кърпа, премахвайки прахта и водата. През зимата или при изцапване с кал, почиствайте, използвайки препарати със смазващи свойства.

Инструкция за почистване на тапицерията: - Почиствайте с кърпа с мек почистващ препарат, не накисвайте, не центруфужете, сушете на плоска повърхност.

Периодично проверявайте болтовете и подменяйте повредените части. Смазвайте задвижващите елементи – центровете на колелата, осите – най-добре използвайте известни препарати, особено след бутане върху пясъчни терени или през зимния период. Агресивните препарати могат да доведат до корозия. Освен това не забравяйте и поддръжката на всички метални елементи.

**ПРЕДУПРЕЖДЕНИЕ**

- **ВАЖНО! ПРОЧЕТЕ ВНИМАТЕЛНО И ЗАПАЗЕТЕ ЗА БЪДЕЩИ СПРАВКИ**

- **ПРЕДУПРЕЖДЕНИЕ** Никога не оставяйте детето без надзор

- **ПРЕДУПРЕЖДЕНИЕ** Уверете се, че всички устройства за залючване са активирани преди изпозване

- **ПРЕДУПРЕЖДЕНИЕ** За да избгнете нараняване, уверете се, че детето е на безопасно разстояние, преди да разгънете или сгъбете този продукт

- **ПРЕДУПРЕЖДЕНИЕ** Не оставяйте детето да играе с този продукт

- **ПРЕДУПРЕЖДЕНИЕ** Седалката не е подходяща за деца под 6 месечна

възраст

- **ПРЕДУПРЕЖДЕНИЕ** Винаги изпозлвайте системата за задържане

- **ПРЕДУПРЕЖДЕНИЕ** Преди употреба да се провери дали са правилно задействани приспособленията за закрепване на кошчето за бебешката количка, на седалката или на автомобилното детско столче

- **ПРЕДУПРЕЖДЕНИЕ** Този продукт не е подходящ за тичане или пързаляне

- Максималното тегло и възраст на детето, за което е предназначена детската количката са 22 кг или 4 години, независимо, кое от двете ограничения настъпи първо.

- Устройството за паркиране (спирачката) трябва да бъде включено, когато поставяте или изваждате детето. - Винаги при паркиране блокирайте спирачката (устройството за паркиране).

- Максималното натоварване на чантата, окачена на водача на

количката е 1,5 kg. - Максималното натоварване на кошницата е 3 kg.

- Максималното натоварване на джобовете на сенника / кошчето е 0,3

kg. - Всяко натоварване, приложено към дръжката и / или задната

страна на облегалката и / или страничните части на детската количка

влияе върху стабилността на детската количка. - Не окачвайте чанти, непригодени и различни от препоръчаните от производителя на водача

на количката - това е опасно и може да доведе до повреда на количката.

- Тази количка е проектирана да се използва от едно дете. - Не трябва

да се използват аксесоари, които не са одобрени от производителя.

Използвайте само резервни части, доставени или препоръчани

от производителя. - Не използвайте допълнителни платформи за

прикрепване към количката.- В случай на откриване на каквито и да

било дефекти, не използвайте продукта, а се свържете със сервиза на

фирма **BDG PRODUKČJA** или търговеца. - Никога не слизайте и не

се качвайте по стълби (дори когато има релси), особено когато детето е

.....

в него - това може да причини сериозно нараняване на детето и повреда на количката. - Люлеенето на количката може да отслаби конструкцията ѝ и да доведе до повреда. - Никога не повдигайте или пренасяйте количката, когато детето е седнало в нея. - Преди да използвате детската количка, уверете се, че механизмите за сгъване са заключени (количката е правилно разгъната и заключена). - Винаги монтирайте на количката всички защитни и предпазни елементи в съответствие с инструкциите - Винаги затягайте тазовия колан на борда. - Периодично проверявайте, дали всички компоненти на количката са изправни и безопасни, по-специално правилното закрепване на седалката, кошчето и автомобилното столче към рамката. - При сгъване и разгъване на детската количка и при регулиране на облегалката, дръжката или други компоненти на количката, внимавайте за Вашата безопасност и тази на Вашето дете. - Детската количка е предназначено за движение напред. - **BDG PRODUKCJA SP.Z.O.O.** не носи отговорност за щети, причинени на имущество или хора в резултат на сглобяване и използване на продукта в нарушение на указанията и препоръките на производителя, включени в инструкцията за експлоатация. - Използвайте само компоненти, доставени или препоръчани от производителя / дистрибутора. - Можете да прикачите сенник или седалка или столче за кола върху стелажа на детската количка. Кошче: - Забранено е добавянето на допълнителни дюшечета, освен препоръчаните от производителя. - Този продукт е подходящ за деца, които могат да седят самостоятелно, да се обръщат и пълзят. Максимално тегло на детето: 9 kg - Дръжките за носене трябва да бъдат разположени извън кошчето по време на употреба. Автомобилно столче: - Столчето за кола не се използва вместо люлка или легло. В случай, че детето Ви се нуждае от сън, поставете го в подходящо кошче, люлка или легло. Инструкция за почистване на тапицерията: - Почиствайте с кърпа с мек почистващ препарат, не накисвайте, не центруфужете, сушете на плоска повърхност. Имайте предвид, че е опасно продуктът да се поставя в близост до открит огън и други източници на силна топлина. - Колела: Надуйте до 28P.SI. (2.0BAR).

Вітаємо вас з придбанням дитячого візка MILOO компанії BDG Produkcja.
У ньому прогулянка вашої дитини обов'язково буде безпечною, комфортною та приємною.

ВАЖЛИВО! УВАЖНО ПРОЧИТАЙТЕ І ЗБЕРЕЖІТЬ ДЛЯ ВИКОРИСТАННЯ В МАЙБУТНЬОМУ. СКЛАДОВІ ЕЛЕМЕНТИ ВІЗКА.

1. Сидіння, 2. Капюшон, 3. Бар'єр, 4. Чохол для ніг, 5. Рама, 6. Заднє колесо 2 шт,
7. Переднє колесо 2 шт., 8. Кошик, 9. Люлька, 10. Чохол для ніг, 11. Сумка
РОЗКЛАДАННЯ ВІЗКА

2. Розблокуйте застібку фіксатора, що знаходиться назовні рами візка (1).

УВАГА: Фіксація від розкладання у візку MILOO складається з двох захистів (напрямна і передня ніжка).

Обидві деталі мають можливість саморозблокування. Цей тип захисту призначений для уникнення пошкодження фіксатора в разі спроби розкласти візок без його попереднього розблокування.

3. Потягніть раму візка вгору, поки замки не зафіксуються.

Перед використанням переконайтеся, що обидва замки правильно заблоковані.

УВАГА: Періодично перевіряйте замки візка. Ніколи не використовуйте візок у випадку виявлення неправильної роботи.

КОЛЕСА

МОНТАЖ ПЕРЕДНІХ КОЛІС

4. Вставте комплект передніх коліс в маточину, до моменту блокування. Переконайтеся, що колесо правильно заблоковано. Повторіть ті самі дії з іншого боку.

МОНТАЖ ЗАДНІХ КОЛІС

5. Вставте заднє колесо в задню маточину, до моменту блокування. Переконайтеся, що колесо правильно заблоковано. Повторіть ті самі дії з іншого боку.

ЗНЯТТЯ ПЕРЕДНІХ КОЛІС

6. Натисніть кнопку блокування (1) і одночасно зніміть заднє колесо з маточини (2).

ЗНЯТТЯ ЗАДНІХ КОЛІС

7. Натисніть кнопку блокування (1) і одночасно зніміть заднє колесо з маточини (2).

ПЕРЕДНІ ОБЕРТОВІ КОЛЕСА

8. Перемістіть фіксатор назовні візка, щоб заблокувати переднє обертове колесо. Повторіть дію з іншого боку. Поверніть фіксатор всередину візка, щоб розблокувати переднє колесо.

УВАГА: Перед тим, як давати задній хід візком, необхідно розблокувати саморегулювальні колеса!!!

Недотримання правил поведіння з саморегулювальними колесами може призвести до механічних пошкоджень ходових елементів, на які не приймаються рекламациї.

ПАРКУВАЛЬНИЙ ПРИСТРІЙ (гальмо)

9. Натисніть ногою на задню частину кнопки для паркування, щоб заблокувати задні колеса.
Натисніть ногою на передню частину кнопки для паркування, щоб розблокувати задні колеса.

СИДІННЯ

ВСТАНОВЛЕННЯ ТА ДЕМОНТАЖ СИДІННЯ

УВАГА: Ніколи не встановлюйте і не знімайте сидіння з дитиною всередині.

Ніколи не встановлюйте сидіння, якщо на конструкції встановлені додаткові адаптери.

10. Сидіння у візку MILOO може бути встановлено передом або задом до напрямку руху.
Для цього вставте сидіння передом або задом до напрямку руху в отвори, що знаходяться в пазах замків.

УВАГА: Переконайтеся, що сидіння правильно закріплене на рамі.

11. Для висування сидіння з візка натисніть кнопки, розташовані з обох боків сидіння,
після чого висуньте сидіння з рами.

РЕГУЛЮВАННЯ СПИНКИ

12. Для зміни положення спинки підніміть регулюючий тримач (1).

13. Встановіть спинку в обраному положенні (2).

14. Для підняття спинки підійміть її і встановіть в потрібному положенні.

ПЕРЕГОРОДКА

15. Щоб встановити перегородку, вставте її в отвори, що знаходяться по обидва боки сидіння
візка. Переконайтеся, що перегородка правильно захищена від висування.

16. Щоб зняти перегородку, натисніть кнопку, що знаходиться збоку перегородки і вийміть її
з отвору у сидінні. Повторіть ті самі дії з іншого боку.

РЕГУЛЮВАННЯ ПІДНІЖКИ

17. Щоб підняти підніжку до лежачого положення дитини, підніміть її кінець і встановіть у
вибраному положенні.

18. Щоб змінити положення підніжки, натисніть кнопки з обох боків підніжки і встановіть
у вибраному положенні.

ОБСЛУГОВУВАННЯ КАПЮШОНА

19. Капюшон у візку MILOO регулюється по висоті на двох рівнях. Щоб
підняти капюшон, посуňte ручку капюшона вгору. Повторіть ті самі дії з іншого боку.
Щоб опустити капюшон, посуňte ручку вниз. Повторіть ті самі дії з іншого боку.

Капюшон у візку MILOO може бути додатково розширено.

20. Відкрийте повзунок капюшона.

21. Встановіть капюшон у вибраному положенні

РЕМЕНІ БЕЗПЕКИ

ВСТАНОВЛЕННЯ

22. Щоб встановити ремені, з'єднайте пряжку плечового ременя з пряжкою поясного ременя.

23. Повторіть ті самі дії з іншого боку.

24. З'єднайте пряжки наборів правого і лівого боку.

25. З'єднайте основну пряжку візка.

УВАГА: Пряжки мають магніти. Їх наближення викликає автоматичне блокування у відповідному положенні.

РЕГУЛЮВАННЯ ДОВЖИНИ

Щоб відрегулювати довжину ременів, перемістіть пряжки, щоб вкоротити або подовжити ремені.

РЕГУЛЮВАННЯ ВИСОТИ ПЛЕЧОВИХ РЕМЕНІВ

26. Встановіть пряжки ременів на відповідній висоті, посунувши їх уздовж ременів (вгору/вниз).

УВАГА: Перед використанням візка переконайтеся, що ремені правильно відрегульовані (довжина, висота) і правильно закріплені.

27. Щоб розстібнути пряжку, натисніть на кнопки з боків пряжки.

28. Щоб використати додаткову упряж, прикріпіть її до пластикових кілець, розташованих на ременях візка.

ВСТАНОВЛЕННЯ ВКЛАДКИ

29. Протягніть кінці ременів через отвори у вкладці.

30. Пристебніть ремені.

31. Протягніть ремені через пряжки у сидінні. Закріпіть ремені застілками.

Після установки вкладка повинна прилягати до сидіння.

ЧОХОЛ ДЛЯ НІГ

32. Покладіть вкладку на сидіння.

33. Протягніть кінці ременів через отвори у вкладці.

34. Протягніть ремені через пряжки у сидінні. Закріпіть ремені застілками.

35. Протягніть ремені через ручку капюшона в сидінні. Закріпіть ремені застілками.

Після установки вкладка повинна щільно прилягати до сидіння.

ВСТАНОВЛЕННЯ ДОЩОВИКА

36. Одягніть дощовик на сидіння, щоб він захищав капюшон та підставку для ніг

РЕГУЛЮВАННЯ ДОВЖИНИ НАПРЯМНОЇ

37. Натисніть кнопку на напрямній та одночасно встановіть її у вибране положення.

СКЛАДАННЯ РАМИ:

Вставте напрямну в раму, розблокуйте колеса.

38. Потягніть ремінь у центрі рами вгору.

Зафіксуйте візок таким чином, щоб уникнути його випадкового розкладання

Візок можна поставити після складання на колеса та напрямну.

39. Раму можна переносити за допомогою еластичного ремня, який додатково амортизує її вагу при носінні.

СКЛАДАННЯ ВІЗКА З СИДІННЯМ

Візок можна скласти з сидінням, встановленим в обидва боки.

Розблокуйте передні колеса

Вставте напрямну

41. Натисніть кнопку блокування на задній частині спинки (1), підніміть ручку (2)

42. Складіть сидіння так, щоб його спинка знаходилася близько до задніх або передніх коліс (сидіння направлено задом або передом до напрямку руху).
43. Протягніть ремінь між спинкою та сидінням
44. Складіть раму до моменту заблокування фіксатора. Візок можна поставити після складання на колеса та напрямку.
- РОЗКЛАДАННЯ ВІЗКА З СИДІННЯМ**
45. Розблокуйте застібку фіксатора, що на зовні рами візка.
46. Потягніть раму візка вгору, поки замки не зафіксуються.
- Перед використанням переконайтеся, що обидва замки правильно заблоковані.
47. розкладіть спинку в сидяче положення.
48. підніміть перегородку.

ЛЮЛЬКА

49. Розкладіть стрижні люльки до моменту блокування їх у пластикових тримачах.
50. Закріпіть на люльці оббивку за допомогою блискавки (1), тоді покладіть всередину матрац.

ВСТАНОВЛЕННЯ КАПЮШОНА

51. Надіньте капюшон на дугу люльки.
52. Застебніть застібку-блискавку під дугою люльки.
53. Застебніть застібку-блискавку, яка кріпить капюшон до люльки.

РЕГУЛЮВАННЯ КАПЮШОНА

54. Щоб розкласти капюшон, потягніть за дугу до моменту блокування.
55. Одночасно натисніть кнопки, що знаходяться з обох боків регуляторів капюшону люльки і встановіть їх в обраному положенні.
56. Щоб ще більше розширити капюшон, розстебніть блискавку (1).
57. Одночасно натисніть кнопки, що знаходяться з обох боків регуляторів капюшону і встановіть його у вибране положення.
58. Встановіть капюшон в обраному положенні.

ЧОХОЛ ДЛЯ НІГ В ЛЮЛЬЦІ

59. Пристебніть чохол для ніг за допомогою застібки-блискавки

МОНТАЖ ТА ДЕМОНТАЖ ЛЮЛЬКИ

Люльку у візку MILOO можна встановити безпосередньо на раму візка або на адаптерах підвищення..

60. Щоб прикріпити люльку до візка, розмістіть її так, щоб її капюшон знаходився спереду рами, а потім посуňte в ручки, розташовані з обох боків рами, до клацання фіксаторів.

УВАГА: Переконайтеся, що люлька правильно закріплена на рамі візка

МОНТАЖ ЛЮЛЬКИ НА АДАПТЕРАХ

УВАГА: Адаптери для люльки використовуються лише для кріплення люльки до візка. Ніколи не монтуйте сидіння на адаптери люльки.

61. Щоб прикріпити адаптери люльки до рами візка, вставте їх у пази замків з обох сторін рами.

Щоб зняти адаптери, натисніть верхню кнопку та витягніть адаптер із конструкції візка
Повторіть ті самі дії з іншого боку.

УВАГА: Ніколи не монтуйте та не демонтуйте люльку з дитиною всередині.

62. Щоб прикріпити люльку до візка, розмістіть її так, щоб її капюшон знаходився спереду рами, а потім вставте у встановлені раніше адаптери люльки, до моменту блокування.

УВАГА: Переконайтеся, що люлька правильно закріплена на адаптерах.

Люлька має додатковий кронштейн для стабілізації люльки на конструкції візка.

УВАГА: Додатковий кронштейн можна встановити тільки тоді, коли ми монтуємо люльку на адаптерах підвищення.

63. Щоб прикріпити кронштейн, посуньте його, поки не відчуєте опір.

64. Направте кронштейн на раму та посуньте його на конструкцію, доки не почуєте клацання фіксатора.

65. Щоб розібрати люльку, від'єднайте кронштейн від рами візка.

66. Поверніть його в горизонтальне положення та просуньте під люльку візка до фіксації.

67. Підніміть ручку фіксатора, розташовану під люлькою, і одночасно витягніть люльку з рами візка (2)

ВЕНТИЛЯЦІЯ ЛЮЛЬКИ

Люлька має вентиляцію спереду і ззаду, а також у капюшоні.

68. Щоб отримати доступ до вентиляції капюшона, розстебніть блискавки на зовнішньому боці люльки і відсуньте тканину.

ДОЩОВИК

69. Одягніть дощовик на люльку.

МОСКІТНА СІТКА

70. Одягніть москітну сітку на люльку.

КРІПЛЕННЯ СУМКИ НА РУЧКАХ ВІЗКА

71. Помістіть сумку в тримачі на напрямній.

МОНТАЖ АВТОКРІСЛА

72. Прикріпити перехідники на рамі візка, вставляючи їх в отвори замків візка. Переконайтеся, що вони були належним чином заблоковані.

73. Встановіть крісло задом до напрямку руху і далі вставте його в раніше закріплені адаптери. (1). Натисніть кнопки, що з обох сторін ручки автокрісла (2) і складіть його ручку (3), щоб зафіксувати його в адаптерах.
УВАГА: Переконайтеся, що автокрісло встановлено належним чином.

ДЕМОНТАЖ АВТОКРІСЛА

74. Натисніть кнопку, що знаходиться з обох сторін ручки крісла (1) та підніміть його ручку (2). Вийміть крісло з адаптерів (3).

СКЛАДАННЯ ВІЗКА З АДАПТЕРОМ

Візок можна скласти з адаптерами, встановленими на рамі.

75. Щоб скласти візок з адаптерами, посуňte фіксатор w вгору і одночасно підніміть ремінь складання, поки візок не буде складений.

ДЕМОНТАЖ АДАПТЕРІВ

76. Зніміть адаптер з візка, натискаючи кнопку (1) та одночасно виймаючи його з рами (2). Повторіть ті самі дії з іншого боку.



ЧИЩЕННЯ І ЕКСПЛУАТАЦІЯ КОЛЯСКИ

Частини коляски, виготовлені з пластмаси, і ремені можна чистити м'якою вологою ганчіркою. Заборонено використовувати агресивні миючі засоби.

Металеві деталі протерти сухою ганчіркою, щоб видалити пил і воду. Якщо вони забруднені, або після їзди у зимовий період, їх слід обробити препаратами з мастильними властивостями.

Інструкція з очищення оббивки: - Чистити тканиною з м'яким миючим засобом, не замочувати, не віджимати, сушити в розкладеному вигляді.

Слід періодично перевіряти послаблення болтів і замінювати ушкоджені частини. Необхідно змащувати ходові елементи, такі як втулки коліс, осі, бажано з використанням популярних препаратів, особливо після їзди по піску або в зимовий час. Агресивні засоби можуть викликати корозію.

Також слід пам'ятати про консервацію всіх металевих деталей.



ПОПЕРЕДЖЕННЯ

- **ВАЖЛИВО: УВАЖНО ПРОЧИТАЙТЕ ТА ЗБЕРЕЖІТЬ ІНСТРУКЦІЮ ДЛЯ ПОДАЛЬШОГО КОРИСТУВАННЯ.**

- **ПОПЕРЕДЖЕННЯ** Ніколи не залишайте дитину без нагляду.

- **ПОПЕРЕДЖЕННЯ** Перед використанням переконайтеся, що всі елементи блокування надійно зафіксовані.

- **ПОПЕРЕДЖЕННЯ** Задля уникнення травм слід переконаватися, що при складанні чи розкладанні цього виробу дитина перебуває на необхідній відстані від нього.

- Максимальне навантаження на кошик становить 3 кг. - Максимальне навантаження кишені короба/люльки становить 0,3 кг. - Будь-яке навантаження, прикріплене до тримача і/або заднього боку спинки і/або до боковин візка впливатиме на стійкість візка. - Не вішайте сумки, непристосовані для цього і відмінні від рекомендованих виробником на напрямні візка - це небезпечно і може привести до пошкодження візка. - Цей візок призначено для використання однією дитиною. - Аксесуари, не схвалені виробником, не повинні використовуватися. Слід використовувати тільки запчастини, що поставляються або рекомендовані виробником. - Не використовуйте додаткові платформи, прикріплені до візка. - У разі виявлення будь-яких дефектів не використовуйте продукт і зверніться в сервісну службу підприємства BDG PRODUKJA або продавця. - Ніколи не піднімайтеся і не спускайтеся візком по сходах (також по полозах), особливо коли в ньому знаходиться дитина - це може привести до серйозних травм дитини і пошкодження візка. - Розгойдування візка може послабити його конструкцію і привести до пошкодження. - Ніколи не переносьте і не піднімайте продукт з дитиною всередині. - Перед використанням візка завжди переконайтеся, що механізми складання заблоковані (він правильно розкладений і заблокований). - Завжди встановлюйте всі захисні елементи візка відповідно до інструкції - Завжди застібайте паховий ремінь на бар'єрі. - Періодично перевіряйте функціональність і безпеку всіх компонентів візка, зокрема, правильне кріплення сидіння і люльки і автокрісла до шасі. - При складанні і розкладанні візка, а також при регулюванні спинки, ручки або інших компонентів візка дотримуйтеся безпеки частин Вашого тіла і Вашої дитини. - Візок призначено для руху вперед. - BDG PRODUKJA SP.Z.O.O. не несе відповідальності за шкоду, заподіяну майну або особам в результаті складання і використання продукту з порушенням інструкцій і рекомендацій виробника, включених в інструкцію з експлуатації. - Використовуйте тільки компоненти, що поставляються або рекомендовані виробником / дистриб'ютором. - До рами візка можна прикріпити люльку або сидіння або автокрісло. Люлька: Не слід додавати ніяких додаткових матраців, крім рекомендованого виробником. - Цей продукт не повинен використовуватися дитиною, яка вміє самостійно сидіти, перевертатися і пересуватися за допомогою своїх рук і колін. Максимальна вага дитини: 9 кг. - Ручки для перенесення повинні бути розташовані зовні люльки під час її використання. Автокрісло: - автокрісло не замінює колиску або ліжечко. Якщо Вашій дитині потрібен сон, покладіть її в відповідну люльку, колиску або дитяче ліжечко. Інструкція з очищення оббивки: - Чистити тканиною з м'яким миючим засобом, не замочувати, не віджимати, сушити в розкладеному вигляді. Будьте в курсі безпеки відкритого вогню та інших джерел сильного тепла поблизу виробу. - Колеса: надути до 28P.SI. (2.0BAR).

- ПОПЕРЕДЖЕННЯ Не дозволяйте дитині гратися цим виробом.
- ПОПЕРЕДЖЕННЯ Прогулянковий блок не підходить для дітей до 6 місяців.
- ПОПЕРЕДЖЕННЯ Завжди користуйтеся системою фіксації дитини.
- ПОПЕРЕДЖЕННЯ Перед використанням перевірте, чи правильно зафіксовані елементи кріплення коліски, прогулянкового блоку чи автомобільного крісла.
- ПОПЕРЕДЖЕННЯ Заборонено використовувати візочок під час бігу або їзди на роликівих ковзанах.
- Максимальна вага і вік дитини, для якої призначений цей візок: 22 кг або 4 роки, в залежності від того, що настане раніше.
- Паркувальний пристрій (гальмо) має бути включено, коли Ви кладете або виймаєте дитину з візка. - Завжди під час паркування візка блокуйте гальмо (паркувальний пристрій). - Максимальне навантаження на сумку, підвішену на напрямній візка, становить 1,5 кг.

TOREBKI ZE ŚRODKIEM OSUSZAJĄCYM

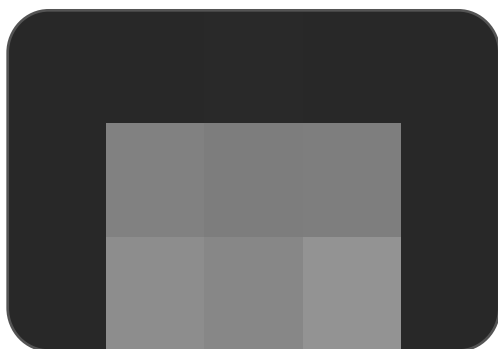

- PL** Torebki ze środkiem osuszającym wewnątrz. Nie jeść. Wyrzucić po rozpakowaniu produktu.
- GB** Silica gel packets inside. Do not swallow. Discard after unwrapping the product.
- DE** Taschen mit Trockenmittel im Inneren. Nicht essen. Entsorgen nach dem Auspacken des Produkts.
- CZ** Sáčky s vysoušecím prostředkem uvnitř. Nejezte. Vyhod'te po rozbalení výrobku.
- SK** Sáčky s vysušacím vreckom vo vnútri. Nejezte. Zlikvidujte po vybalení výrobku.
- RU** Сумки с осушителем внутри. Не употребляйте в пищу. Выбросить после распаковки продукта.
- UA** Сумки з осушувачем всередині. Не вживати в їжу. Викинути після розпакування продукту.
- RO** Pungi cu desicant. A nu se consuma. Aruncați pungile după despachetarea produsului.
- HU** Zacsók víztaszító belső béléssel. Nem ehető. A termék kicsomagolása után kidobandó.
- BG** Чанти с изсушител вътре. Да не се яде. След разопаковане на продукта – да се изхвърли.
- ES** Bolsas absorbentes de humedad. No ingerir. Desechar después de envolver el producto.
- FR** Ces sachets contiennent un produit déshydratant. Ne pas ingérer. Jeter après déballage du produit.
- IT** Bustine disidratanti con silica gel. Non ingerire. Gettare dopo il disimballo del prodotto.
- SE** Påsar med torkmedel inuti. Ät ej. Släng efter uppäckning av produkten.
- RS** Kесе sa sa sredstvom za sušenje unutrašnjosti. Nemojte jesti! Bacite kesicu nakon raspakivanja proizvoda.
- SI** V embalaži so paketki s sredstvom proti vlagi (silica gel). Ne zaužijte jih. Ko razpakirate izdelek, paketke odvrzite.
- HR** Vrećice sa sredstvom za sušenje. Ne jesti! Baciti nakon što se proizvod raspakira.

BDG PRODUKCJA SP. Z.O.O.

Ul. Warszawska 8
42 – 262 Poczesna
POLAND

Tel. +48 (34) 360 46 64, +48 (34) 360 46 53

Tel. serwis +48 (34) 364 36 41

E- mail: biuro@babydesign.eu,

E- mail serwis: serwis@babydesign.eu

www.espiro.pl